

SMARTLED

LED LIGHT BARS

User manual

BXLAMP05

Technical information

Power: 5W

Luminous flux: 35 lm

Color: RGBIC

Voltage: 5V/1A

Dimensions: 30 x 3 x 3 cm (x2 bars)

Material: ABS+PC

Connection: Bluetooth + WiFi

Voice Assistant: Amazon Echo and Google Home

App: TuyaSmart and Smart Life

Box contents

2 x LED Bars

2 x Bases

2 x Brackets

1 x Remote

2 x Cables

2 x Stickers

1 x User manual

1. Installation

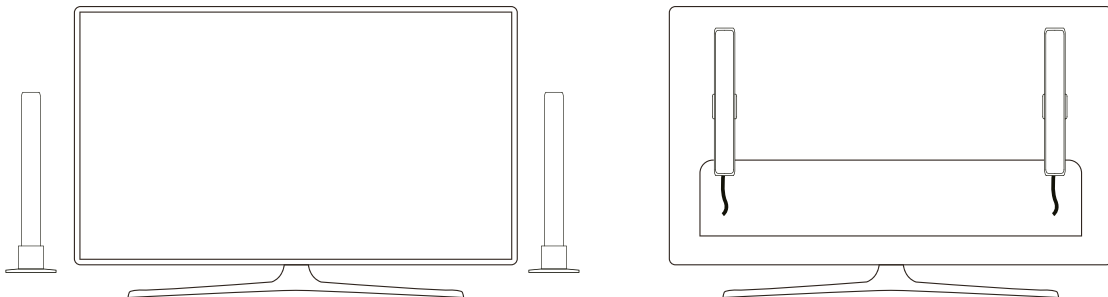

1. Place the light bars on either side of the table or mount them behind the TV screen, computer, or any surface you prefer with the help of mounting brackets and stickers.
2. Connect the USB-C to USB-A cable to the main light bar and connect the two light bars with the USB-C to USB-C cable.
3. Plug the main light bar into a power source with USB-A port and it will transmit signal to the secondary light.

- ① Computer
- ② Power Bank
- ③ Adapter
- ④ Main light Bar
- ⑤ Secondary light Bar

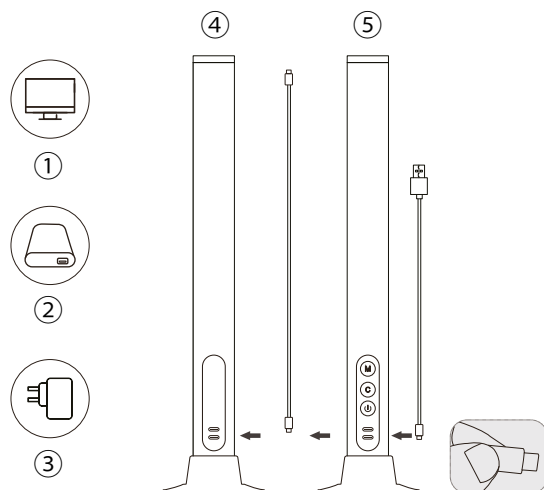

2. Download the app

- To download the app, scan the QR code.
- You can also search the app in the App Store or Google Play.



3. Register

1. If you do not have an account in the App, register and log in with the verification code.
2. Enter your email address and click on “Get verification code”. Enter the verification code you will have received in your email.
3. Set the password and press “Finished” to complete registration.

3. Add your device

1. First, turn on Bluetooth and WiFi on your phone.
2. Open the app and tap “Add Device” or “+” in the top right corner.
3. Select your smart device from the list of devices or use the automatic scan to find it directly.
4. Press and hold the power button for 10 seconds until the device starts flashing.
5. Next, select the 2.4 GHz WiFi network, enter the router password and wait while the app finds the device. Add the device by tapping on the “+” symbol. Once it has been added, tap “Finished”.

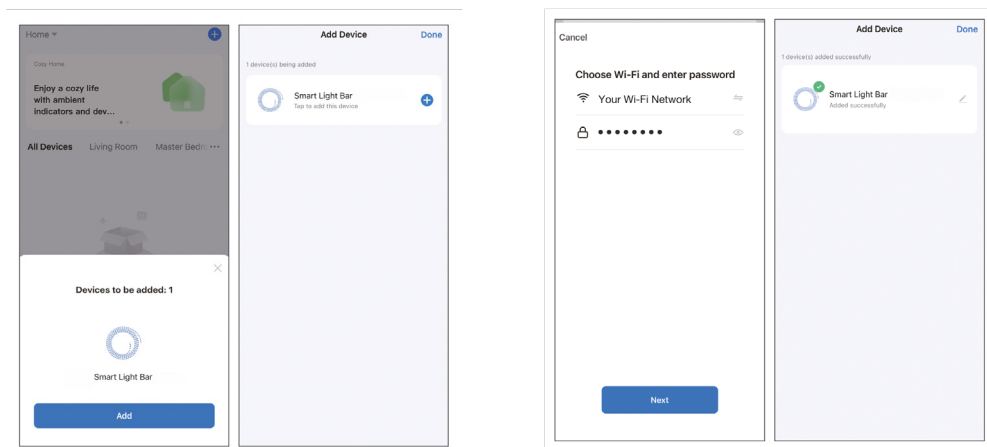

Note

1. To ensure a correct synchronization with your mobile phone, it is necessary to accept all the accesses requested by the app.
2. To connect for the first time, you must be connected to a Wifi network. Make sure that the light is flashing quickly and that the WiFi password you have entered is correct. (The connection process may take several minutes, please be patient).
3. After the first connection, you can use a new WiFi or mobile data network to control the device at any time and from any location.
4. Only compatible with 2.4 GHZ WLAN, Android 4.1 and above and IOS 8.1 and above. Do not use 5G WiFi.
5. The first connection should be made close to the router to ensure a faster connection.
6. When connecting multiple devices to the WiFi network, do not put them too close together as this may cause signal interference.

4. Control your device

- After successful configuration, the device will be displayed on the "Devices" page. Tap on the device icon to control its operation.

Colour mode

- This option allows you to choose from countless static colours and adjust their brightness from 1 to 100% by simply swiping your finger.

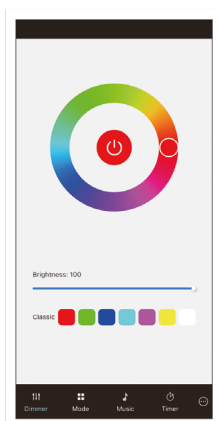

Scene mode

- Choose from a wide variety of scene modes or create your own, selecting the different options provided by the App. These effects are able to synchronize several colors at once, creating unique colour sets.

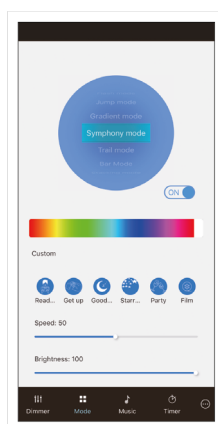

Music Mode

- The incorporated sensitive microphone is able to synchronize the colours with the music.
- Accept all the accesses requested by the app and make your bars listen to the sound with the rhythm of the music of your mobile phone, television or simply the ambient music.

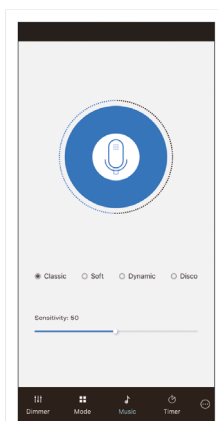

Planner

- Enter the "Timer" section to set the operating time ranges of the bars. This will keep the light in the ON or OFF position for a specific time.

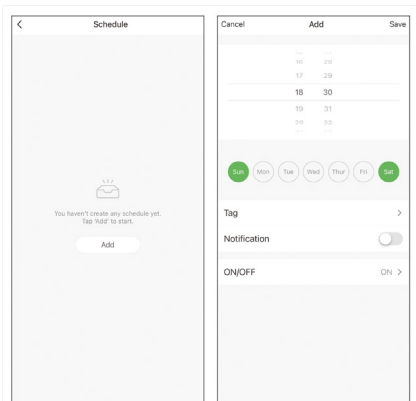

6. Voice Assistants

- To set up your voice assistants through the app, you will need to tap on the top right corner and then tap on the "Edit" icon.
- From here you can permit access to third parties to control the bulb, such as Alexa and Google Home.
- You can adjust the brightness, change the colour, or simply turn the light on and off with just a few words.

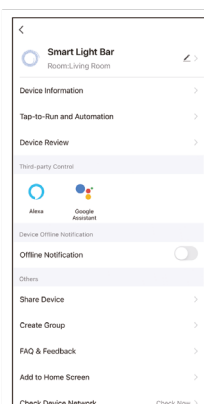

7. Remote control

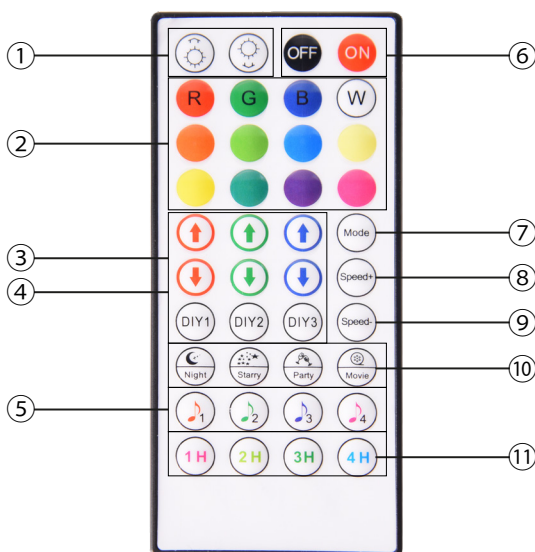

- ① Brightness
- ② Static colour
- ③ Click DIY1/DIY2/DIY3
- ④ Adjust the brightness of reds, greens and blues
- ⑤ Music Mode
- ⑥ Power Off / On
- ⑦ Mode
- ⑧ Speed +
- ⑨ Speed -
- ⑩ Scene mode
- ⑪ Timer

More brightness	Increase brightness
Less brightness	Decrease brightness
ON	Switched on
OFF	Switched off
RGBW	Selection of the different colors. R: red; G: green; B: blue; W: white
Static colour	8 types of static colours
DIY	Click DIY1/DIY2/DIY3 Adjust the brightness of reds, greens and blues
Scene mode	4 scene modes available
Speed +/-	Adjust the lighting speed
Timer	1-hour or 2-hour timing function to turn off the light
Music	4 music modes available

8. Manual control from the Main Light Bar

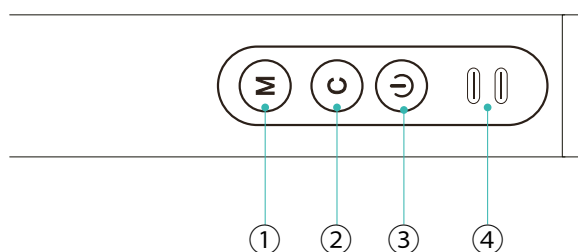

- ① Music modes
- ② Switch light mode
- ③ ON/OFF
- ④ USB-C ports

ON/OFF button: Press and hold the ON/OFF button for 5 seconds or more to synchronize the bars.

Light modes button (C): Press the “C” button to choose from the 10 scene modes available.

Music Button (M): Press the “M” button to choose between the 4 available music modes.

USB-C ports (x2): Connect the main bar to the current and to the other bar through these USB ports.

9. More about the App

You can adjust the different functions from the menu button at the top right corner of the App.

1. The device name can be changed as desired.
2. Device information.
3. Tap-to-Run and Automation allows you to check the Intelligent Automation to which your device is linked.
4. Supported third-party control provides information on how to connect your device with Amazon Alexa, Google Assistant.
5. Disconnection notice: allows you to alert yourself when your device is offline.
6. Create “Group” to control another smart device at the same time.
7. FAQ & Feedback allows users to report issues and obtain assistance.
8. Add to Home Screen allows you to add the smart device to your smartphone’s home screen.
9. Check the network of the device to check the status of the network connection.
10. Firmware information allows you to check the software or install updates on the device.
11. Restore factory settings: Allows you to reset the factory settings of the smart device.

Maintenance recommendations

- Regularly clean the product with a dry cloth.
- The product must be disconnected or switched off when cleaned.
- Keep the connectors and/ or ports free from dust, lint, etc. to prevent improper connections.
- Avoid breaking the device. Do not put objects over it or bend it too strong.
- If the product includes a cable do not bend it too strong and do not pull from it to unplug the product.
- Do not wet the product.
- Keep it always in a dry place, away from humidity.
- When not using the product, store it in a place free from dust, dirt, lint, liquids, etc.
- If water enters the product interior, unplug it immediately from any attached power source or device it is connected to.
- Avoid dropping or hitting the product. That might damage it.
- Do not use the product for anything other than its intended use.
- Please recycle the product in accordance with local environmental laws and regulations.

Safety information

Please read the following instructions before using the device for the first time:

- When you use device keep it away from heat sources (fire) and from humidity sources (water and other liquids).
- Do not use the product if it is wet or damaged.
- Do not use the product with wet hands.
- Do not leave the product in contact with flammable materials.
- Do not expose the product to high temperatures (for example: inside a car during hot weather).
- Do not throw the product into fire.
- Keep the product away from children.
- Disconnect or switch off the product if you are not going to use it for a long period of time.
- Do not use the product if you perceive any visible defects.
- Do not attempt to open or puncture the product. You might damage it.
- Do not use the product with incompatible devices.
- Do not disassemble or modify the product. These actions will invalidate the Warranty.

Legal Note

Hereby, Atlantis Internacional S.L. declares that this product is in compliance with the essential requirements and other relevant provisions of Directive 2014/53/EC. The features and functions described in this manual are based on tests made by Atlantis Internacional S.L. It is the user's responsibility to examine and verify the product after its purchase. Atlantis Internacional S.L. is not responsible and will never be liable for any personal loss or injury, economical loss, material loss or any damage due to misuse, abuse or improper installation of the product. Atlantis Internacional S.L. is not responsible and will never be liable for any function, communication and connection failure between the product and Bluetooth enabled devices.

Electronic and electrical devices disposal

This symbol indicates that electrical and electronic equipment is to be collected separately.



- This product is designated for separate collection at an appropriate collection point. Do not dispose of as household waste.
- If the equipment uses batteries, they must be removed from the equipment and disposed in an appropriate collection center. If the batteries cannot be removed, do not attempt to do it yourself since it must be done by a qualified professional.
- Separate collection and recycling helps conserve natural resources and prevent negative consequences for human health and the environment that might result from incorrect disposal.
- The final price of this product includes the cost necessary for the correct environmental management of the generated waste.
- For more information, contact the retailer or the local authorities in charge of waste management.

Warranty: The 3-year warranty does not apply to products with consumable parts or parts subject to wear, except for defects in materials or manufacturing.

CE Declaration of Conformity



We hereby declare that the product (s) listed below satisfies the provision for CE-marking according to the following European directive(s):

EN IEC 55015:2019+A11:2020
EN IEC 61000-3-2:2019/A1:2021
EN 61000-3-3:2013/A2:2021
EN 61547:2009

Article: BXLAMP05
EAN: 8427542125954

Manufacturer:
ATLANTIS INTERNACIONAL, S.L.

Address:
Carrer del Crom, 53, 08907 L'Hospitalet de Llobregat, Barcelona (Spain)

Place and date of the declaration:
L'Hospitalet de Llobregat, September, 1st 2022

ATLANTIS Internacional, S.L.
C/ Crom, 53
Tfno. 93 30 07 00 - Fax 93 30 04 04
08907 L'Hospitalet de Llobregat (Barcelona)
www.atlantis.es

Nico Broder
General Manager

BARRAS LUZ LED

Manual de usuario

BXLAMP05

Especificaciones técnicas

Potencia: 5W

Flujo luminoso: 35 lm

Color: RGBIC

Voltaje: 5V/1A

Dimensiones: 30 x 3 x 3 cm (x2 barras)

Material: ABS + PC

Conexión: Bluetooth + WiFi

Asistente de voz: Amazon Echo y Google Home

App: TuyaSmart y Smart Life

Contenido

2 x Barras LED

2 x Bases

2 x Soportes

1 x Control Remoto

2 x Cables

2 x Adhesivos

1 x Manual de usuario

1. Instalación

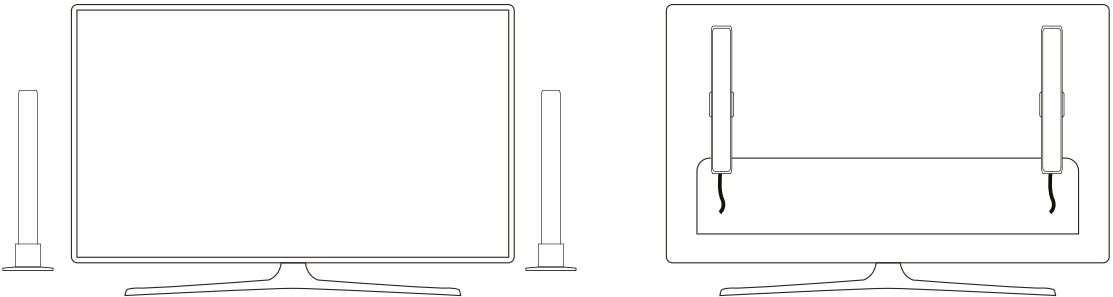

1. Coloque las barras de luz a ambos lados de la mesa o móntelas detrás de la pantalla del televisor, ordenador o cualquier superficie que desee con ayuda de los soportes y adhesivos de montaje.
2. Conecte el cable USB-C a USB-A a la barra de luz principal y una las dos barras de luz con el cable USB-C a USB-C.
3. Enchufe la barra de luz principal a una fuente de corriente con puerto USB-A y ésta transmitirá señal a la luz secundaria.

- ① Ordenador
- ② Power Bank
- ③ Adaptador
- ④ Barra de luz principal
- ⑤ Barra de luz secundaria

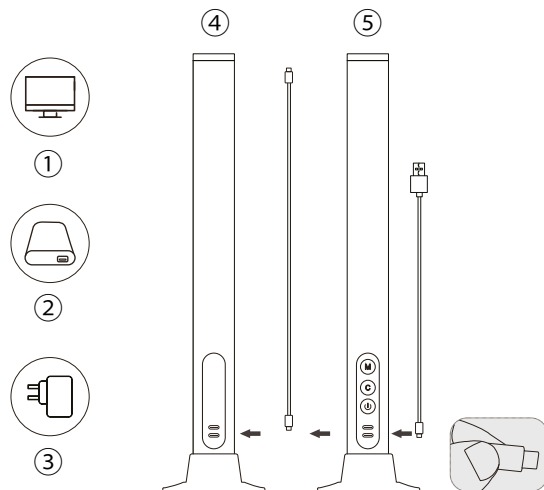

2. Descargue la aplicación

- Para descargar la aplicación, escanee el código QR.
- También puede buscar la aplicación en App Store o en Google Play.



3. Registro

1. Si no tiene cuenta en la App, regístrese e inicie sesión con el código de verificación.
2. Introduzca el correo electrónico y pulse en “Obtener código de verificación”. Introduzca el código de verificación que habrá recibido en su correo electrónico.
3. Establezca la contraseña y pulse “Finalizado” para completar el registro.

3. Añadir dispositivo

1. Primero, active el Bluetooth y el WiFi del teléfono.
2. Abra la aplicación y pulse “Agregar dispositivo” o “+” en la esquina superior derecha.
3. Seleccione su dispositivo inteligente de la lista de dispositivos o use el escaneo automático para encontrarlo directamente.
4. Mantenga pulsado el botón de encendido durante 10 segundos hasta que el dispositivo comience a parpadear.
5. A continuación, seleccione la red WiFi 2.4 GHz, introduzca la contraseña del router y espere mientras la app encuentra el dispositivo. Añada el dispositivo haciendo clic en el símbolo “+”. Una vez se haya añadido, haga clic en “Finalizado”.

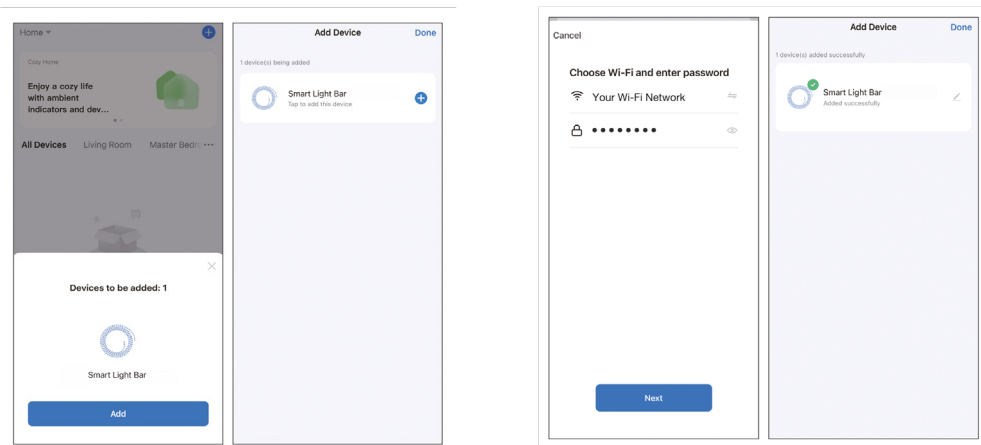

Nota

1. Para una correcta sincronización con el móvil, es necesario aceptar todos los accesos que la app solicite.
2. Para realizar la primera conexión, es necesario estar conectado a una red Wifi. Asegúrese de que la luz parpadea rápidamente y de que la contraseña que ha introducido del WiFi es correcta. (El proceso de conexión puede llevar varios minutos, por favor, tenga paciencia).
3. Tras la primera conexión, podrá utilizar un WiFi nuevo o los datos del móvil para controlar el dispositivo en cualquier momento y desde cualquier lugar.
4. Solo es compatible con WLAN de 2,4 GHZ, Android 4.1 y superior y IOS 8.1 y superior. No utilice WiFi 5G.
5. La primera conexión deberá realizarla cerca del router para asegurar una conexión más rápida.
6. Cuando conecte varios dispositivos a la red WiFi, no los ponga demasiado cerca porque podría provocar una interferencia en la señal.

4. Control del dispositivo

- Después de configurar correctamente el dispositivo, éste se mostrará en la página de "Dispositivos". Haga clic en el icono del dispositivo para controlar su funcionamiento.

Modo color

- Desde esta opción podrá escoger entre infinidad de colores estáticos y ajustar el brillo de éstos de 1 al 100% simplemente deslizando su dedo.

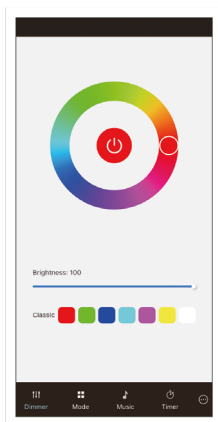

Modo escena

- Escoja entre una amplia variedad de modos escena o cree los suyos propios, seleccionando las distintas opciones que la App propone. Estos efectos son capaces de sincronizar varios colores a la vez, creando juegos de colores únicos.

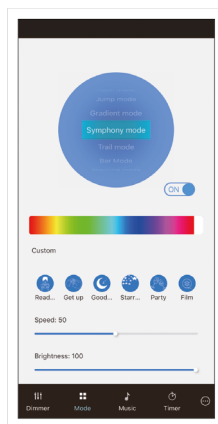

Modo música

- El sensible micrófono que incorpora es capaz de sincronizar los colores con la música.
- Acepte todos los permisos que la app le solicite y haga que sus barras escuchen el sonido con el ritmo de la música de su móvil, televisión o simplemente la música ambiente.

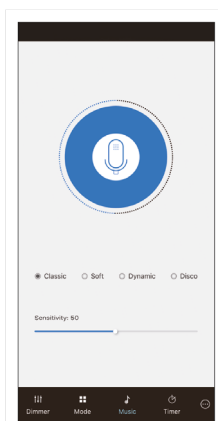

Programación

- Entre en el apartado “Timer” para establecer los rangos horarios de funcionamiento de las barras. Esto mantendrá la luz en posición ON u OFF durante un tiempo específico.

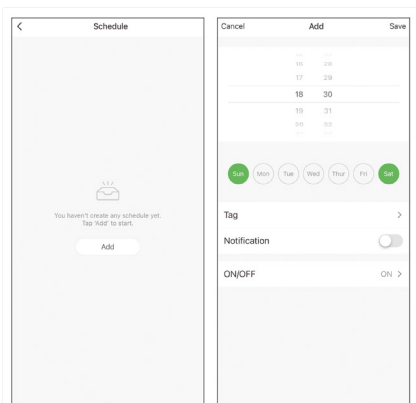

6. Asistentes de voz

- Para configurar sus asistentes de voz a través de la app, deberá hacer clic en el extremo superior derecho y hacer clic en el icono “Editar”.
- Desde aquí podrá dar acceso a terceros para llevar el control de la bombilla, como son Alexa y Google Home.
- Podrá ajustar el brillo, cambiar de color o simplemente apagar o encender la luz con unas simples palabras.

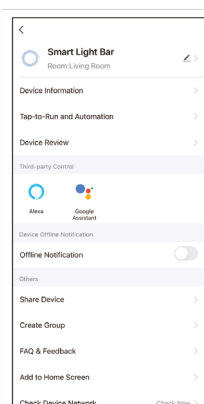

7. Control remoto

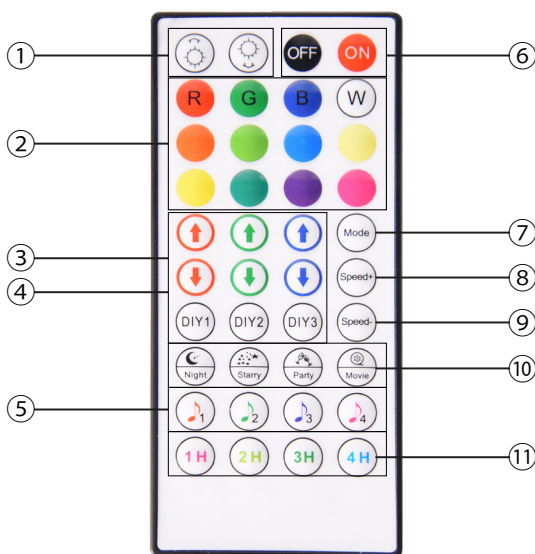

- ① Brillo
- ② Color estático
- ③ Clic DIY1/DIY2/DIY3
- ④ Ajuste de brillo de rojos, verdes y azules
- ⑤ Modo música
- ⑥ Apagar / encender
- ⑦ Modo
- ⑧ Velocidad +
- ⑨ Velocidad -
- ⑩ Modo escena
- ⑪ Temporizador

Más brillo	Aumento del brillo
Menos brillo	Reducción del brillo
ON	Encendido
OFF	Apagado
RGBW	Selección de los distintos colores. R: rojo; G: verde; B: azul; W: blanco
Color estático	8 tipos de colores estáticos
DIY	Clic DIY1/DIY2/DIY3. Ajuste de brillo de rojos, verdes y azules
Modo escena	4 modos escena disponibles
Velocidad +/-	Ajuste la velocidad de la iluminación
Temporizador	Función de temporización de 1 hora o 2 horas para apagar la luz
Música	4 modos música disponibles

8. Control manual desde la Barra de luz principal

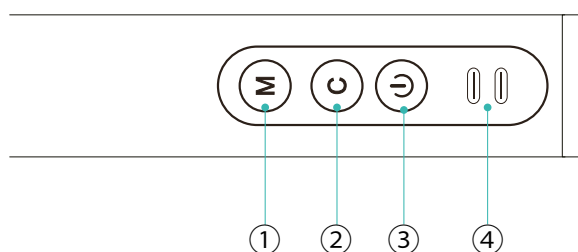

- ① Modos música
- ② Cambiar modo
- ③ ON/OFF
- ④ Puertos USB-C

Botón ON/OFF: Mantenga pulsado el botón de encendido y apagado durante 5 segundos o más para sincronizar las barras.

Botón Modos (C): Pulse el botón “C” para escoger entre los 10 modos escena disponibles de forma manual.

Botón Música (M): Pulse el botón “M” para escoger entre los 4 modos música disponibles.

Puertos USB-C (x2): Conecte la barra principal a la corriente y a la otra barra a través de estos puertos USB.

9. Más sobre la App

Desde el botón de menú situado en la parte superior derecha de la App se pueden ajustar diferentes funciones.

1. El nombre del dispositivo se puede cambiar como se desee.
2. Información del dispositivo.
3. Tap-to-Run y Automatización permite comprobar la Automatización Inteligente con la que su dispositivo está vinculado.
4. Control de terceros compatible proporciona información sobre cómo conectar su dispositivo con Amazon Alexa, Google Assistant.
5. Notificación de desconexión: le permite alertar a sí mismo cuando su dispositivo está fuera de línea.
6. Crear “Grupo” para controlar otro dispositivo inteligente al mismo tiempo.
7. FAQ & Feedback permite a los usuarios reportar problemas y obtener ayuda.
8. Añadir a la pantalla de inicio permite añadir el dispositivo inteligente a la pantalla de inicio de su smartphone.
9. Comprobar la red del dispositivo para comprobar el estado de la conexión de red.
10. Información del Firmware permite comprobar el software o instalar actualizaciones en el dispositivo.
11. Restaurar valores de fábrica: permite restablecer la configuración de fábrica del dispositivo inteligente.

Recomendaciones de mantenimiento

- Limpie regularmente el producto con un paño seco.
- El producto debe estar desconectado o apagado cuando se limpie.
- Mantenga los puertos y conectores del producto limpios de polvo, suciedades, etc., para asegurar una correcta conexión.
- Evite roturas en el producto. No le coloque objetos encima ni lo doble con exceso de fuerza.
- Si el producto tiene un cable, no lo doble y no lo estire con exceso de fuerza para no dañarlo.
- No moje, ni sumerge el producto.
- Mantenga el producto siempre en un lugar seco y lejos de la humedad.
- Cuando no utilice el producto, guárdelo en un lugar limpio y seco, lejos de la humedad y de la suciedad.
- Si entra agua en el producto, desconéctelo inmediatamente de cualquier fuente de energía o dispositivo a la que esté conectado.
- Evite golpes y caídas que puedan dañar el producto.
- No utilice el producto para otro uso del para que fue diseñado.
- Recicle el producto de acuerdo con las normas y regulaciones ambientales locales.

Información de seguridad

Antes de su uso inicial lea las siguientes instrucciones atentamente:

- Mantenga el producto alejado de una fuente de calor (fuego) y de humedad (agua y otros líquidos).
- No utilice el producto si está mojado o dañado.
- No utilice el producto con las manos mojadas.
- No deje el producto en contacto con materiales inflamables.
- No exponga el producto a altas temperaturas (por ejemplo: dentro de un coche durante un clima caliente).
- No tire el producto al fuego.
- Mantenga el producto fuera del alcance de los niños.
- Desconecte el producto si no lo va a utilizar.
- No use el producto si aprecia defectos visibles.
- No abra, ni perfora, ni de golpes al producto. Podría causar daños.
- No use el producto con dispositivos u objetos incompatibles.
- No desmonte ni modifique el producto. Estas acciones invalidan la garantía.

Nota Legal

Por medio de la presente Atlantis Internacional, S.L, declara que este producto cumple con los requisitos esenciales y cualesquiera otras disposiciones aplicables o exigibles de la Directiva 2014/53/CE. Las funciones y características descritas en este manual se basan en pruebas realizadas por Atlantis Internacional S.L. El usuario es responsable de examinar y verificar el producto al adquirirlo. Atlantis Internacional S.L. declina toda responsabilidad por cualquier daño personal, material, económico, así como cualquier daño en su dispositivo, debido a un mal uso, abuso o instalación inapropiada del producto. Atlantis Internacional S.L. declina toda responsabilidad por fallos en el funcionamiento, comunicación o conexión entre el producto y el dispositivo habilitado con Bluetooth.

Desecho de equipos eléctricos y electrónicos

Este símbolo indica que los equipos eléctricos y electrónicos deben ser desechados por separado.



- Este producto se ha diseñado para desecharlo por separado en un punto de recogida de residuos adecuado. No lo deposite con la basura doméstica.
- Si el equipo funciona con baterías, estas deben extraerse y depositarse en un punto de recogida selectiva de este tipo de residuos. Si las baterías no son extraíbles, no las intente extraer, ya que lo debe hacer un profesional cualificado.
- Desechar y reciclar por separado ayuda a conservar los recursos naturales y previenen las consecuencias dañinas para la salud humana y el entorno que podrían surgir a causa de un desecho incorrecto.
- El precio final de este producto incluye el coste de la gestión ambiental necesaria para el correcto tratamiento de los residuos generados.
- Para obtener más información, puede ponerse en contacto con el vendedor o con las autoridades locales encargadas de la gestión de residuos.

Garantía: La garantía de 3 años no es aplicable a productos con piezas consumibles o sujetas a desgaste, salvo defecto en los materiales o en la fabricación.

Declaración de Conformidad CE



Certificamos que el producto descrito a continuación es conforme con el mercado CE y la directiva RED, de acuerdo con las siguientes normas europeas:

EN IEC 55015:2019+A11:2020
EN IEC 61000-3-2:2019/A1:2021
EN 61000-3-3:2013/A2:2021
EN 61547:2009

Artículo: BXLAMP05
EAN: 8427542125954

Fabricante:

ATLANTIS INTERNACIONAL, S.L.

Dirección:

Carrer del Crom, 53, 08907 L'Hospitalet de Llobregat, Barcelona (Spain)

Lugar y fecha de declaración:

L'Hospitalet de Llobregat, 1 de Septiembre 2022

ATLANTIS Internacional, S.L.
C/ Crom, 53
Tfno. 93 30 07 04 - Fax 93 30 04 04
08907 L'Hospitalet de Llobregat (Barcelona)
España

Nico Broder
General Manager

BARRES DE LUMIÈRE LED

Manuel utilisateur

BXLAMP05

Informations techniques

Puissance: 5W

Flux lumineux: 35 lm

Couleur: RGBIC

Tension: 5V/1A

Dimensions: 30 x 3 x 3 cm (x2 barres)

Matériau: ABS + PC

Connexion: Bluetooth + WiFi

Assistant vocal: Amazon Echo et Google Home

App: TuyaSmart et Smart Life

Contenu de l'emballage

2 x Rubans LED

2 x Bases

2 x Supports

1 x Télécommande

2 x Câbles

2 x Adhésifs

1 x Manuel utilisateur

1. Installation

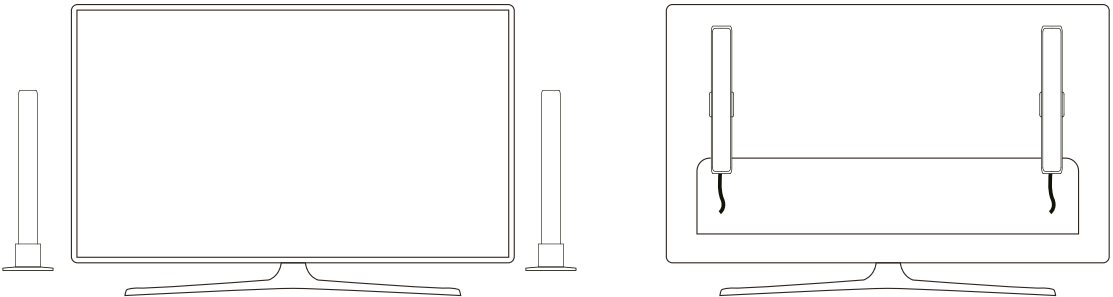

1. Placez les barres lumineuses des deux côtés de la table ou montez-les derrière l'écran du téléviseur, de l'ordinateur ou de toute surface que vous souhaitez à l'aide des supports et des adhésifs de montage.
2. Connectez le câble USB-C à USB-A à la barre lumineuse principale et connectez les deux barres lumineuses avec le câble USB-C à USB-C.
3. Branchez la barre lumineuse principale sur une source d'alimentation avec port USB-A et elle transmettra le signal à la lumière secondaire.

- ① Ordinateur
- ② Power Bank
- ③ Adaptateur
- ④ Barre lumineuse principale
- ⑤ Barre lumineuse secondaire

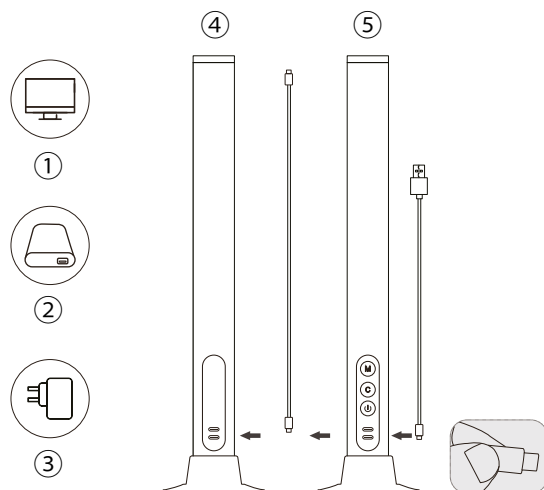

2. Téléchargez l'appli

- Pour télécharger l'application, scannez le code QR.
- Vous pouvez également rechercher l'application dans l'App Store ou Google Play.



3. S'inscrire

1. Si vous n'avez pas de compte dans l'application, inscrivez-vous et connectez-vous avec le code de vérification.
2. Saisissez votre adresse e-mail et cliquez sur « Obtenir le code de vérification ». Saisissez le code de vérification que vous avez reçu dans votre boîte e-mail.
3. Définissez le mot de passe et cliquez sur « Terminé » pour terminer l'inscription.

3. Ajouter votre appareil

1. En premier lieu, activez le Bluetooth et le WiFi sur votre téléphone.
2. Ouvrez l'application et appuyez sur "Ajouter un appareil" ou "+" dans le coin supérieur droit.
3. Sélectionnez votre appareil intelligent dans la liste des appareils ou utilisez la recherche automatique pour le trouver directement.
4. Faites un appui long sur le bouton de mise en marche pendant 10 secondes jusqu'à ce que l'appareil commence à clignoter.
5. Ensuite, sélectionnez le réseau WiFi 2.4 GHz, saisissez le mot de passe du routeur et attendez que l'application trouve l'appareil. Ajoutez l'appareil en cliquant sur le symbole « + ». Après son ajout, cliquez sur « Terminé ».

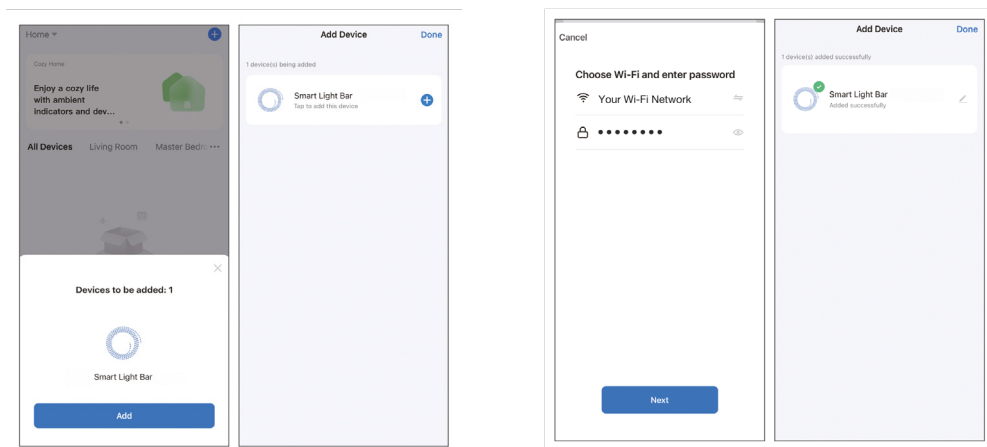

Remarque

1. Pour une synchronisation correcte avec le téléphone mobile, il est nécessaire d'accepter tous les accès demandés par l'application.
2. Pour effectuer la première connexion, vous devez être connecté à un réseau Wi-Fi. Assurez-vous que le voyant clignote rapidement et que le mot de passe Wi-Fi que vous avez saisi est correct. (Le processus de connexion peut prendre plusieurs minutes, veuillez patienter).
3. Après la première connexion, vous pouvez utiliser un nouveau réseau Wi-Fi ou les données du réseau mobile pour contrôler l'appareil à tout moment et depuis n'importe quel emplacement.
4. Uniquement compatible avec le WLAN 2,4 GHz, Android 4.1 et supérieur, et iOS 8.1 et supérieur. N'utilisez pas le Wi-Fi 5G.
5. La première connexion doit être effectuée à proximité du routeur pour assurer une connexion plus rapide.
6. Lorsque vous connectez plusieurs appareils au réseau WiFi, ne les mettez pas trop près les uns des autres car cela pourrait provoquer des interférences de signal.

4. Contrôler votre appareil

- Une fois la configuration réussie, l'appareil s'affichera sur la page « Appareils ». Appuyez sur l'icône de l'appareil pour contrôler son fonctionnement.

Mode couleur

- À partir de cette option, vous pouvez choisir parmi une infinité de couleurs statiques et ajuster la luminosité de celles-ci de 1 à 100% en faisant simplement glisser votre doigt.

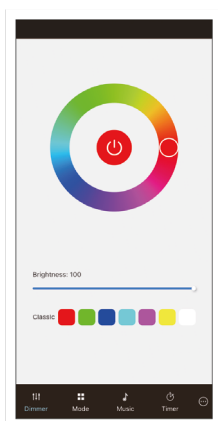

Mode scène

- Choisissez parmi une grande variété de modes scène ou créez les vôtres, en sélectionnant les différentes options proposées par l'application. Ces effets sont capables de synchroniser plusieurs couleurs à la fois, créant des jeux de couleurs uniques.

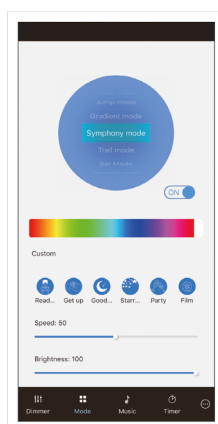

Mode musique

- Le microphone sensible qu'il intègre est capable de synchroniser les couleurs avec la musique.
- Acceptez toutes les permissions demandées par l'application et faites écouter à vos barres le rythme de la musique de votre portable, de la télévision ou simplement avec la musique d'ambiance.

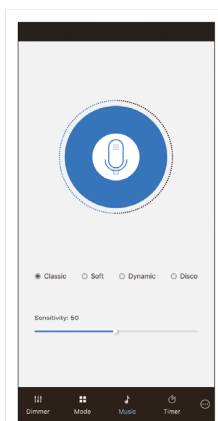

Programmation

- Accédez dans la section « Timer » pour définir les plages horaires de fonctionnement des barres. Cela maintiendra la lumière en position ON ou OFF pendant un certain temps.

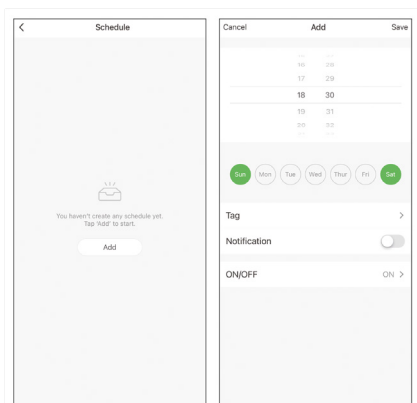

6. Assistants vocaux

- Pour configurer vos assistants vocaux via l'application, vous devez appuyer sur le coin supérieur droit et après sur l'icône « Modifier ».
- De là, vous pouvez donner accès à des tiers pour prendre le contrôle de la lampe, tels que Alexa et Google Home.
- Vous pouvez régler la luminosité, changer de couleur ou simplement éteindre ou allumer la lumière en quelques mots.

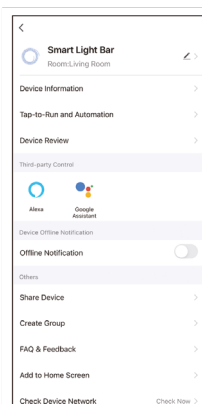

7. Télécommande

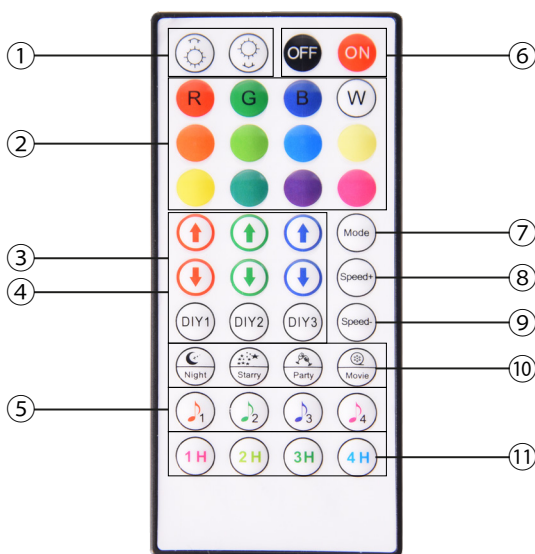

- ① Luminosité
- ② Couleur statique
- ③ Bouton DIY1/DIY2/DIY3
- ④ Réglage de la luminosité des rouges, des verts et des bleus
- ⑤ Mode musique
- ⑥ Éteindre / allumer
- ⑦ Mode
- ⑧ Vitesse +
- ⑨ Vitesse -
- ⑩ Mode scène
- ⑪ Minuteur

Plus de luminosité	Augmentation de la luminosité
Moins de luminosité	Réduction de la luminosité
ON	Marche
OFF	Arrêt
RGBW	Sélection des différentes couleurs. R : rouge ; G : vert ; B : bleu ; W : blanc
Couleur statique	8 types de couleurs statiques
DIY	Bouton DIY1/DIY2/DIY3 Réglage de la luminosité des rouges, des verts et des bleus
Mode scène	4 modes scène disponibles
Vitesse +/-	Réglez la vitesse de l'éclairage
Minuteur	Fonction de minuterie de 1 heure ou 2 heures pour éteindre la lumière
Musique	4 modes de musique disponibles

8. Contrôle manuel à partir de la barre lumineuse principale

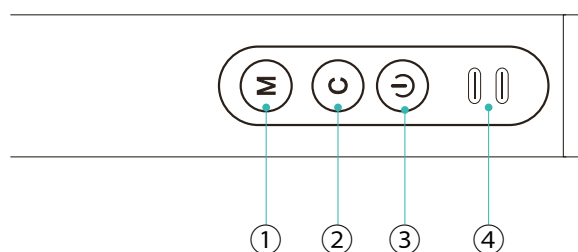

- ① Modes de musique
- ② Changer le mode
- ③ ON/OFF
- ④ Ports USB-C

Bouton ON/OFF: Maintenez enfoncé le bouton marche/arrêt pendant 5 secondes ou plus pour synchroniser les barres.

Bouton Modes (C): Appuyez sur le bouton « C » pour choisir manuellement parmi les 10 modes scène disponibles.

Bouton Musique (M): Appuyez sur le bouton « M » pour choisir parmi les 4 modes de musique disponibles.

Ports USB-C (x2): Connectez la barre principale au courant et à l'autre barre via ces ports USB.

9. Más sobre la App

À partir du bouton de menu situé au coin supérieur droit de l'application, vous pouvez ajuster différentes fonctions.

1. Le nom de l'appareil peut être changé comme vous le souhaitez.
2. Informations sur l'appareil.
3. Tap-to-Run et Automatisation vous permet de vérifier l'Automatisation Intelligente avec laquelle votre appareil s'est couplé.
4. Contrôle tiers supportée fournit des informations sur comment connecter votre appareil avec Amazon Alexa, Google Assistant.
5. Notification de déconnexion: cette fonction vous permet de vous alerter lorsque votre appareil est hors ligne.
6. Créer "Groupe" pour contrôler un autre appareil intelligent en même temps.
7. FAQ & Feedback permet aux utilisateurs de signaler des problèmes et d'obtenir de l'aide.
8. Ajouter à l'écran d'accueil vous permet d'ajouter l'appareil intelligent à l'écran d'accueil de votre smartphone.
9. Vérifiez le réseau de l'appareil pour vérifier l'état de la connexion réseau.
10. Les informations du Firmware vous permettent de vérifier le logiciel ou d'installer des mises à jour sur l'appareil.
11. Restaurer les paramètres d'usine: permet de réinitialiser les paramètres d'usine de l'appareil intelligent.

Recommandations d'entretien

- Nettoyez régulièrement le produit à l'aide d'un chiffon sec.
- Veillez à ce que le produit soit éteint et/ou ne soit pas connecté lorsque vous le nettoyez.
- Veillez à garder les connecteurs et/ou les ports du produit propres, sans poussières ni saleté, pour un fonctionnement correct.
- Évitez d'endommager le produit en posant des objets lourds dessus ou en le pliant trop fort.
- Si le produit inclus un câble, veillez à ne pas le plier trop fort et ne tirez pas sur le câble pour débrancher le produit.
- Ne mouillez pas le produit.
- Rangez toujours votre produit dans un endroit sec, loin de toute humidité.
- Lorsque vous n'utilisez pas le produit, conservez-le dans un endroit propre et sec, à l'abri de l'humidité et de la saleté.
- Si de l'eau pénètre à l'intérieur du produit, veillez à le déconnecter immédiatement de toute source d'alimentation et/ou débranchez tout périphérique connecté à celui-ci.
- Pour limiter au maximum le risque de détérioration de votre appareil, évitez de le heurter, de le secouer brusquement ou de le laisser tomber.
- N'utilisez pas le produit pour une autre utilisation que celle pour laquelle il a été conçu.
- Recyclez le produit conformément aux normes et réglementations environnementales de votre pays.

Informations de sécurité

Veillez lire attentivement les instructions suivantes avant toute utilisation:

- Lors de son utilisation, maintenez le produit éloigné de toute source de chaleur (feu) et d'humidité (eau et autres liquides).
- Veillez à ne pas utiliser le produit si celui-ci est mouillé ou endommagé.
- Veillez à ne pas utiliser le produit avec les mains mouillées.
- Ne mettez pas le produit en contact avec des matériaux inflammables.
- N'exposez pas le produit à des températures élevées (par exemple, à l'intérieur d'une voiture par temps chaud).
- Ne jetez pas le produit dans le feu.
- Conservez le produit hors de portée des enfants.
- Débranchez de la source d'alimentation ou éteignez le produit si vous ne l'utilisez pas.
- N'utilisez pas le produit si vous détectez quelconque défaut ou endommagement visible.
- Veillez à ne pas ouvrir, percer ou donner des coups au produit, cela pourrait l'endommager.
- N'utilisez pas le produit avec des appareils ou objets incompatibles.
- Veillez à ne pas effectuer de modifications non autorisées sur ce produit. Une telle opération annule la garantie.

Mentions légales

Atlantis Internacional, S.L., déclare que ce produit est conforme aux exigences essentielles et à tout autre règlement applicable ou réglementaire en vertu de la directive 2014/53/CE. Les fonctions et caractéristiques décrites dans ce manuel sont basées sur des tests effectués par Atlantis Internacional S.L. L'utilisateur est responsable de l'examen et de la vérification du produit lors de son achat.

Atlantis Internacional S.L. ne saurait être tenu responsable des dommages personnels, matériels ou financiers, ainsi que des dommages à l'appareil résultant d'une utilisation non conforme, d'une utilisation abusive ou d'une installation incorrecte du produit. Pour les produits électroniques avec Bluetooth, Atlantis Internacional S.L. ne sera pas tenu responsable des défaillances de fonctionnement, de communication ou de connexion entre le produit et le périphérique compatible Bluetooth.

Éléments électriques et électroniques endommagés

Ce symbole indique que les dispositifs électriques et électroniques doivent être éliminés séparément.



- Ce produit a été conçu pour être éliminé séparément dans un centre de collecte des déchets approprié. Ne le jetez pas avec les ordures ménagères.
- Si l'ensemble fonctionne avec des batteries, celles-ci doivent être retirées et éliminées dans un point de collecte pour ce type de déchets. Si les batteries ne sont pas conçues pour être retirées, n'essayez pas de les démonter car cela doit être effectué par un professionnel qualifié.
- Le fait de jeter et de recycler séparément permet de préserver les ressources naturelles et d'éviter des conséquences néfastes pour la santé humaine et l'environnement qui pourraient résulter d'une élimination non conforme.
- Le coût final de ce produit comprend le coût de la gestion environnementale nécessaire au traitement approprié des déchets générés.
- Pour en savoir plus, vous pouvez contacter le vendeur ou les autorités locales responsables de la gestion des déchets.

Garantie: La garantie de 3 ans ne s'applique pas aux produits avec des pièces consommables ou sujettes à l'usure, sauf défaut de matériaux ou de fabrication.

Déclaration de conformité CE



Nous certifions que le produit décrit ci-dessous est conforme au marquage CE et à la directive RED, conformément aux normes européennes suivantes:

EN IEC 55015:2019+A11:2020
EN IEC 61000-3-2:2019/A1:2021
EN 61000-3-3:2013/A2:2021
EN 61547:2009

Article: BXLAMP05
EAN: 8427542125954

Fabricant:
ATLANTIS INTERNACIONAL, S.L.

Adresse:
Carrer del Crom, 53, 08907 L'Hospitalet de Llobregat, Barcelona (Spain)

Lieu et date de la déclaration:
L'Hospitalet de Llobregat, 1 Septembre 2022

ATLANTIS Internacional, S.L.
C/ Crom, 53
Tel: 93 30 07 04 Fax: 93 30 04 04
08907 L'Hospitalet de Llobregat (Barcelona)
19-09-2022

Nico Broder
General Manager

SMARTLED

LED-LICHTLEISTEN

DE

Bedienungsanleitung

BXLAMP05

Technische Informationen

Leistung: 5 W
Lichtstrom: 35 lm
Farbe: RGBIC
Spannung: 5 V/1 A
Abmessungen: 30 x 3 x 3 cm (x2 Stäbe)
Material: ABS + PC
Verbindung: Bluetooth + WLAN
Sprachassistent: Amazon Echo und Google Home
App: TuyaSmart und Smart Life

Inhalt der Schachtel

2 x LED-Leisten
2 x Sockel
2 x Halterungen
1 x Fernbedienung
2 x Kabel
2 x Aufkleber
1 x Bedienungsanleitung

1. Installation

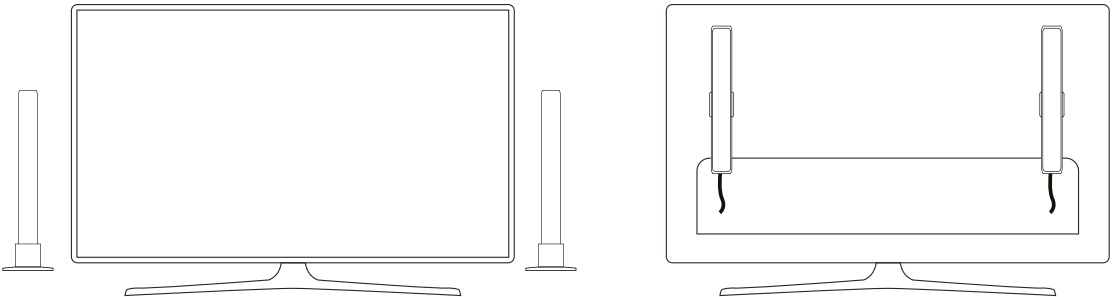

1. Platzieren Sie die Lichtleisten auf beiden Seiten des Tisches oder befestigen Sie sie mit Hilfe von Halterungen und Aufklebern hinter dem Fernsehbildschirm, dem Computer oder einer anderen Oberfläche, die Sie bevorzugen.
2. Schließen Sie das USB-C-auf-USB-A-Kabel an der Hauptlichtleiste an und verbinden Sie die beiden Lichtleisten mit dem USB-C-auf-USB-C-Kabel.
3. Schließen Sie die Hauptlichtleiste an eine Stromquelle mit USB-A-Anschluss an und sie überträgt das Signal an die Sekundärleuchte.

- ① Computer
- ② Powerbank
- ③ Adapter
- ④ Hauptlichtleiste
- ⑤ Sekundäre Lichtleiste

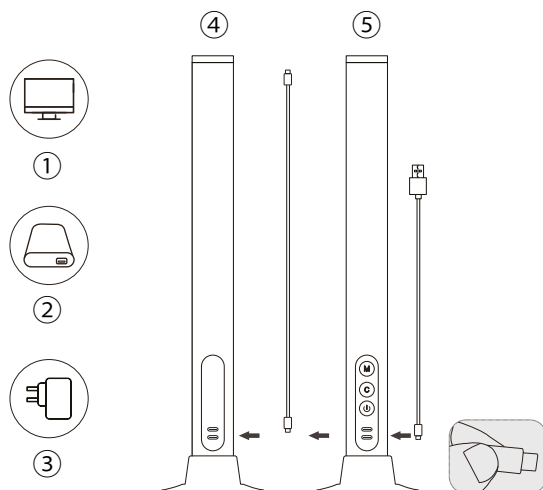

2. Laden Sie die App herunter

- Scannen Sie den QR-Code, um die App herunterzuladen.
- Sie können auch im App Store oder bei Google Play nach der App suchen.



3. Registrierung

1. Wenn Sie noch kein Konto in der App haben, registrieren Sie sich und loggen Sie sich mit dem Verifizierungscode ein.
2. Geben Sie Ihre E-Mail-Adresse ein und klicken Sie auf „Bestätigungscode anfordern“.
3. Geben Sie den Verifizierungscode ein, den Sie in Ihrer E-Mail erhalten haben, legen Sie das Passwort fest und klicken Sie auf „Fertig“, um die Registrierung abzuschließen.

3. Fügen Sie Ihr Gerät hinzu

1. Schalten Sie zunächst Bluetooth und WLAN auf Ihrem Handy ein.
2. Öffnen Sie die App und tippen Sie auf „Gerät hinzufügen“ oder „+“ in der oberen rechten Ecke.
3. Wählen Sie Ihr Smart-Gerät aus der Geräteliste aus oder verwenden Sie den automatischen Scan, um es direkt zu finden.
4. Halten Sie die Einschalttaste 10 Sekunden lang gedrückt, bis das Gerät zu blinken beginnt.
5. Wählen Sie dann das 2,4-GHz-WLAN-Netzwerk aus, fügen Sie das Router-Passwort hinzu und warten Sie, bis die App das Gerät gefunden hat. Fügen Sie das Gerät hinzu, indem Sie auf das „+“-Symbol klicken. Klicken Sie nach dem Hinzufügen auf „Fertig“.

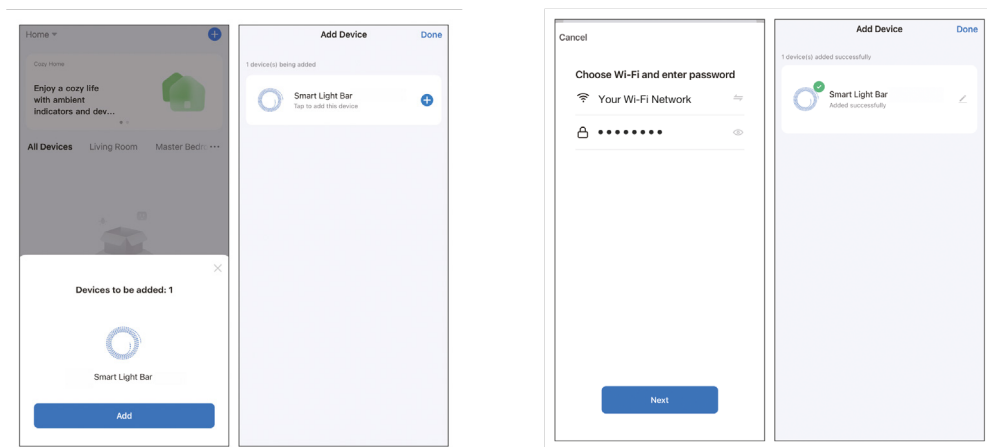

Anmerkung

1. Für eine korrekte Synchronisation mit dem Mobiltelefon ist es notwendig, alle von der App angeforderten Zugriffe zu akzeptieren.
2. Um die erste Verbindung herzustellen, müssen Sie mit einem WLAN-Netzwerk verbunden sein. Vergewissern Sie sich, dass das Licht schnell blinkt und dass das eingegebene WLAN-Passwort korrekt ist. (Der Verbindungsaufbau kann einige Minuten dauern, bitte haben Sie etwas Geduld).
3. Nach der ersten Verbindung können Sie ein neues WLAN oder mobile Daten verwenden, um das Gerät jederzeit und von jedem Ort aus zu steuern.
4. Nur kompatibel mit 2,4 GHz WLAN, Android 4.1 und höher und iOS 8.1 und höher. Verwenden Sie kein 5G-WLAN.
5. Die erste Verbindung sollte in der Nähe des Routers hergestellt werden, um eine schnellere Verbindung zu gewährleisten.
6. Wenn Sie mehrere Geräte mit dem WLAN-Netzwerk verbinden, sollten Sie diese nicht zu nahe beieinander aufstellen, da dies zu Signalstörungen führen kann.

4. Steuerung Ihres Gerätes

- Nach erfolgreicher Konfiguration wird das Gerät auf der Seite „Geräte“ angezeigt. Klicken Sie auf das Gerätesymbol, um dessen Betrieb zu steuern.

Farbmodus

- Mit dieser Option können Sie aus unzähligen statischen Farben wählen und deren Helligkeit durch einfaches Streichen mit dem Finger von 1 bis 100 % einstellen.

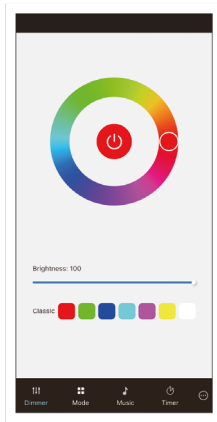

Szene-Modus

- Wählen Sie aus einer Vielzahl von Szene-Modi oder erstellen Sie Ihre eigenen, indem Sie die verschiedenen Optionen der App auswählen. Diese Effekte sind in der Lage, mehrere Farben auf einmal zu synchronisieren und so einzigartige Farbsätze zu erzeugen.

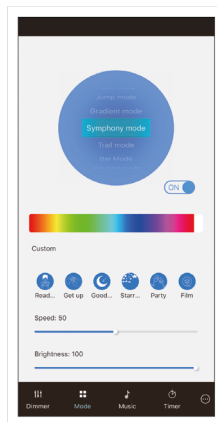

Musik-Modus

- Das eingebaute empfindliche Mikروفon ist in der Lage, die Farben mit der Musik zu synchronisieren.
- Akzeptieren Sie alle von der App geforderten Zugriffe und lassen Sie Ihre Leisten im Rhythmus der Musik Ihres Mobiltelefons, des Fernsehers oder einfach der Umgebungsmusik erklingen.

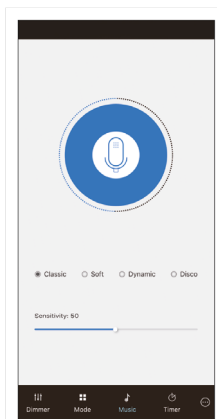

Planer

- Gehen Sie in den Bereich „Timer“, um die Betriebszeitbereiche der Leisten einzustellen. Dadurch bleibt das Licht für eine bestimmte Zeit in der Position EIN oder AUS.

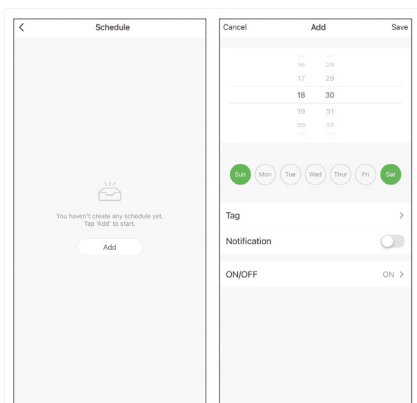

6. Sprachassistenten

- Um Ihre Sprachassistenten über die App einzurichten, müssen Sie auf die obere rechte Ecke und dann auf das Symbol „Bearbeiten“ tippen.
- Von hier aus können Sie Drittanbietern den Zugang zur Steuerung der Leuchte erlauben, wie z. B. Alexa und Google Home.
- Sie können die Helligkeit einstellen, die Farbe ändern oder das Licht einfach mit ein paar Worten ein- und ausschalten.

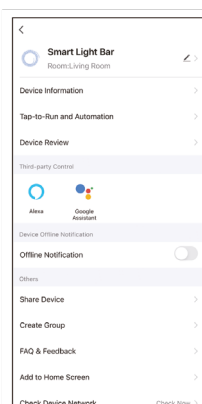

7. Fernbedienung

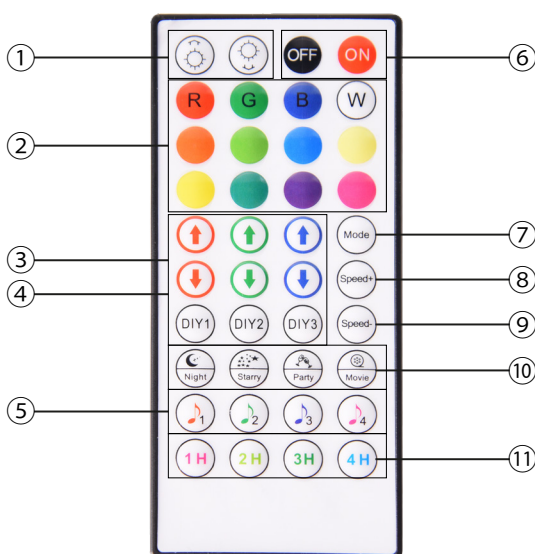

- ① Helligkeit
- ② Statische Farbe
- ③ Klicken Sie auf DIY1/DIY2/DIY3
- ④ Anpassen der Helligkeit von Rot-, Grün- und Blautönen
- ⑤ Musik-Modus
- ⑥ Ausschalten / Einschalten
- ⑦ Modus
- ⑧ Geschwindigkeit +
- ⑨ Geschwindigkeit -
- ⑩ Szene-Modus
- ⑪ Minuteur

Mehr Helligkeit	Helligkeit erhöhen
Weniger Helligkeit	Helligkeit vermindern
EIN	Eingeschaltet
AUS	Ausgeschaltet
RGBW	Auswahl der verschiedenen Farben. R: rot; G: grün; B: blau; W: weiß
Statische Farbe	8 Arten von statischen Farben
DIY	Klicken Sie auf DIY1/DIY2/DIY3, passen Sie die Helligkeit von Rot-, Grün- und Blautönen an.
Szene-Modus	4 Szene-Modi verfügbar
Geschwindigkeit +/-	Einstellen der Beleuchtungsgeschwindigkeit 1-Stunden- oder 2-Stunden-Zeitschaltfunktion zum
Timer	Ausschalten des Lichts
Musik	4 Musik-Modi verfügbar

8. Manuelle Steuerung über die Hauptlichtleiste

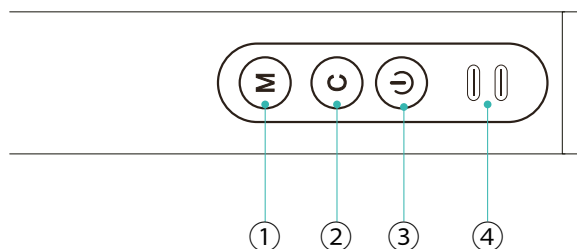

- ① Musik-Modi
- ② Lichtmodus umschalten
- ③ EIN/AUS
- ④ USB-C-Anschlüsse

EIN/AUS-Taste: Halten Sie die EIN/AUS-Taste mindestens 5 Sekunden lang gedrückt, um die Leisten zu synchronisieren.

Taste Lichtmodi (C): Drücken Sie die Taste „C“, um zwischen den 10 verfügbaren Szenenmodi zu wählen.

Musik-Taste (M): Drücken Sie die Taste „M“, um zwischen den 4 verfügbaren Musikmodi zu wählen.

USB-C-Anschlüsse (x2): Verbinden Sie die Hauptleiste über diese USB-Anschlüsse mit dem Strom und mit der anderen Leiste.

9. Mehr über die App

Sie können die verschiedenen Funktionen über die Menütaste in der oberen rechten Ecke der App einstellen.

1. Der Gerätename kann nach Belieben geändert werden.
2. Informationen zum Gerät.
3. Mit Tap-to-Run und Automatisierung können Sie die intelligente Automation überprüfen, mit der Ihr Gerät verknüpft ist.
4. Unterstützte Steuerung von Drittanbietern bietet Informationen darüber, wie Sie Ihr Gerät mit Amazon Alexa, Google Assistant verbinden können.
5. Benachrichtigung über die Unterbrechung der Verbindung: Sie können sich selbst benachrichtigen lassen, wenn Ihr Gerät offline ist.
6. Erstellen Sie eine „Gruppe“, um ein anderes smartes Gerät gleichzeitig zu steuern.
7. FAQ & Feedback ermöglicht es Benutzern, Probleme zu melden und Hilfe zu erhalten.
8. Mit „Zum Startbildschirm hinzufügen“ können Sie das smarte Gerät zum Startbildschirm Ihres Smartphones hinzufügen.
9. Überprüfen Sie das Netzwerk des Geräts, um den Status der Netzwerkverbindung zu erkennen.
10. Mit den Firmware-Informationen können Sie die Software überprüfen oder Updates auf dem Gerät installieren.
11. Werkseinstellungen wiederherstellen: Ermöglicht es Ihnen, die Werkseinstellungen des smarten Geräts zurückzusetzen.

Wartungsempfehlungen

- Reinigen Sie das Produkt regelmäßig mit einem trockenen Tuch. Das Produkt muss beim Reinigen vom Strom getrennt oder ausgeschaltet werden.
- Halten Sie die Stecker und/oder Anschlüsse frei von Staub, Flusen usw., um unsachgemäße Anschlüsse zu vermeiden.
- Vermeiden Sie es, das Gerät zu beschädigen. Legen Sie keine Gegenstände darauf und biegen Sie sie nicht zu stark.
- Wenn das Produkt ein Kabel enthält, biegen Sie es nicht zu stark und ziehen Sie nicht daran, um das Produkt vom Stromnetz zu trennen.
- Machen Sie das Gerät nicht nass. Bewahren Sie sie immer an einem trockenen Ort, geschützt vor Feuchtigkeit, auf.
- Wenn Sie das Produkt nicht verwenden, bewahren Sie es an einem Ort auf, der frei von Staub, Schmutz, Flusen, Flüssigkeiten usw. ist.
- Wenn Wasser oder andere Flüssigkeiten in das Innere des Produkts eindringen, trennen Sie es sofort von einer angeschlossenen Stromquelle oder einem Gerät, an das es angeschlossen ist.
- Vermeiden Sie es, das Produkt fallen zu lassen oder darauf zu schlagen. Es kann beschädigt werden.
- Verwenden Sie das Produkt nicht für andere als den vorgesehenen Zweck.
- Bitte recyceln Sie das Produkt in Übereinstimmung mit den örtlichen Umweltgesetzen und-vorschriften.

Sicherheitshinweise

Bitte lesen Sie die folgenden Anweisungen, bevor Sie das Gerät zum ersten Mal benutzen:

- Wenn Sie das Gerät verwenden, halten Sie es von Hitzequellen (Feuer) und Feuchtigkeit (Wasser und andere Flüssigkeiten) fern.
- Wenn das Produkt nass oder beschädigt ist, verwenden Sie es nicht.
- Verwenden Sie das Gerät nicht mit nassen Händen.
- Lassen Sie das Produkt nicht mit brennbaren Materialien in Kontakt.
- Setzen Sie das Produkt keinen hohen Temperaturen aus (z.B. im Auto bei heißem Wetter).
- Werfen Sie das Produkt nicht ins Feuer.
- Halten Sie das Produkt von Kindern fern.
- Trennen Sie das Produkt vom Strom oder schalten Sie es aus, wenn Sie es über einen längeren Zeitraum nicht benutzen.
- Verwenden Sie das Gerät nicht, wenn Sie sichtbare Mängel feststellen.
- Versuchen Sie nicht, das Produkt zu ö_nen oder zu durchbohren. Sie könnten es beschädigen.
- Verwenden Sie das Produkt nicht mit inkompatiblen Geräten.
- Das Produkt darf nicht demontiert oder modifiziert werden. Diese Aktionen führen zum Erlöschen der Garantie.

Rechtliche Hinweise

Atlantis Internacional erklärt hiermit, dass dieses Produkt den grundlegenden Anforderungen und anderen einschlägigen Bestimmungen der Richtlinie 2014/53/EG entspricht. Die in dieser Bedienungsanleitung beschriebenen Eigenschaften und Funktionen basieren auf Tests unserer Firma. Es liegt in der Verantwortung des Benutzers, das Produkt nach dem Kauf zu untersuchen und zu überprüfen. Technische Daten und Design können ohne vorherige Ankündigung geändert werden.

Atlantis Internacional S.L. ist nicht verantwortlich und haftet nicht für persönliche Verluste oder Verletzungen, wirtschaftliche Verluste, materielle Verluste oder Schäden an Ihrem Gerät aufgrund von falscher Verwendung, Missbrauch oder unsachgemäßer Installation des Produkts. Für elektronische Geräte mit Bluetooth, Atlantis Internacional S.L. ist nicht verantwortlich und haftet niemals für Funktions-, Kommunikations- und Verbindungsausfälle zwischen dem Produkt und Bluetooth-fähigen Geräten.

Entsorgung elektronischer und elektrischer Geräte

Dieses Symbol zeigt an, dass elektrische und elektronische Geräte getrennt gesammelt werden müssen.



- Dieses Produkt ist für eine separate Sammlung an einer geeigneten Sammelstelle bestimmt. Nicht als Hausmüll entsorgen.
- Wenn das Gerät Batterien verwendet, müssen diese aus dem Gerät entfernt und in einer entsprechenden Sammelstelle entsorgt werden. Wenn die Batterien nicht entfernt werden können, versuchen Sie nicht, dies selbst zu tun, da es von einem qualifizierten Fachmann durchgeführt werden muss.
- Separates Sammeln und Recycling helfen, natürliche Ressourcen zu schonen und negative Folgen für die menschliche Gesundheit und die Umwelt zu verhindern, die sich aus einer falschen Entsorgung ergeben könnten.
- Der Endpreis dieses Produkts beinhaltet die Kosten, die für die korrekte umweltgerechte Entsorgung der erzeugten Abfälle erforderlich sind.
- Für weitere Informationen wenden Sie sich bitte an den Einzelhändler oder die für die Abfallwirtschaft zuständigen lokalen Behörden.

Garantie: Die 3-Jahres-Garantie gilt nicht für Produkte mit Verbrauchs- oder Verschleißteilen, außer für Material- oder Herstellungsfehler.

CE-Konformitätserklärung



Wir bestätigen, dass das unten beschriebene Produkt der CE-Kennzeichnung und der RED-Richtlinie gemäß den folgenden europäischen Normen entspricht:

EN IEC 55015:2019+A11:2020
EN IEC 61000-3-2:2019/A1:2021
EN 61000-3-3:2013/A2:2021
EN 61547:2009

Artikel: BXLAMP05
EAN: 8427542125954

Hersteller:

ATLANTIS INTERNACIONAL, S.L.

Adresse:

Carrer del Crom, 53, 08907 L'Hospitalet de Llobregat, Barcelona (Spain)

Ort und Datum der Erklärung:

L'Hospitalet de Llobregat, 1 September 2022

ATLANTIS Internacional, S.L.
C/ Crom, 53
Tfno. 93 30 07 04 - Fax 93 30 04 04
08907 L'Hospitalet de Llobregat (Barcelona)
España

Nico Broder
General Manager

BARRE LUMINOSE A LED

Manuale utente

BXLAMP05

Informazioni tecniche

Alimentazione: 5 W

Flusso luminoso: 35 lm

Colore: RGBIC

Voltaggio: 5V/1A

Dimensioni: 30 x 3 x 3 cm (x2 barre)

Materiale: ABS+PC

Connessione: Bluetooth + WiFi

Assistente vocale: Amazon Echo e Google Home

App: TuyaSmart e Smart Life

Contenuto

2 x Barre LED

2 x Basi

2 x Supporti

1 x Telecomando

2 x Cavi

2 x Adesivi

1 x Manuale utente

1. Installazione

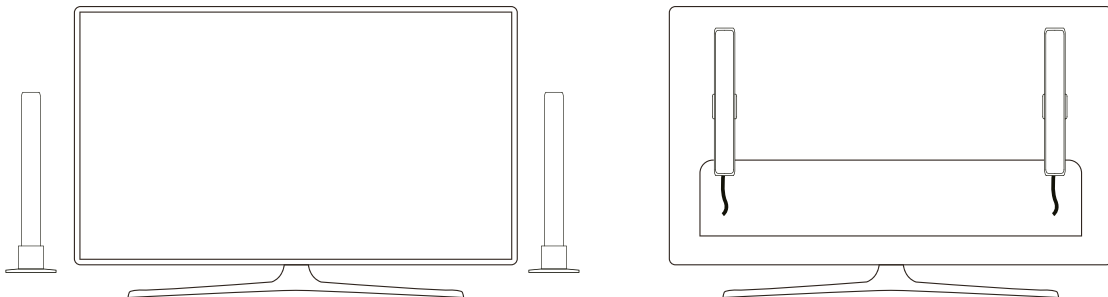

1. Posizionare le barre luminose su entrambi i lati del tavolo o montarle dietro lo schermo del televisore, del computer o su qualsiasi altra superficie con l'aiuto delle staffe di montaggio e degli adesivi.
2. Collegare il cavo da USB-C a USB-A alla barra luminosa principale e collegare le due barre luminose con il cavo da USB-C a USB-C.
3. Collegare la barra luminosa principale a una fonte di alimentazione con porta USB-A e trasmettere il segnale alla luce secondaria.

- ① Computer
- ② Power Bank
- ③ Adattatore
- ④ Barra luminosa principale
- ⑤ Barra luminosa secondaria

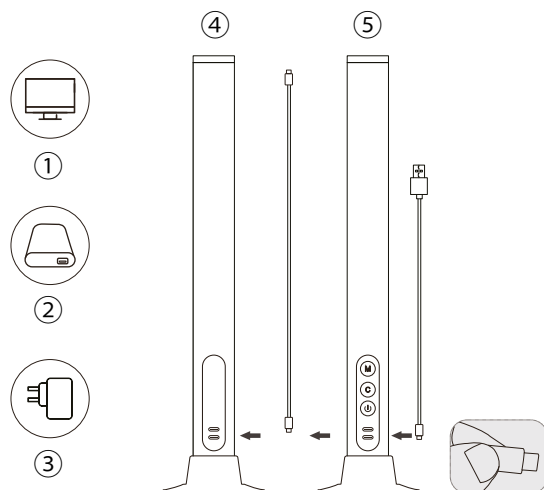

2. Scarica l'app

- Per scaricare l'app, scansiona il codice QR.
- Puoi cercare l'app su App Store o Google Play.



3. Registrati

1. Se non avete un account sull'App, registratevi e accedete con il codice di verifica.
2. Inserite il vostro indirizzo e-mail e cliccate su "Ottieni codice di verifica".
3. Inserite il codice di verifica che avrete ricevuto nell'e-mail, impostate la password e fate clic su "Fatto" per completare la registrazione.

4. Aggiungi il tuo dispositivo

1. Prima, accendi il Bluetooth e il WiFi sul tuo telefono.
2. Apri l'app e tocca "Aggiungi dispositivo" o "+" nell'angolo in alto a destra.
3. Seleziona il dispositivo smart dall'elenco dei dispositivi o utilizza la scansione automatica per trovarlo direttamente.
4. Tenere premuto il pulsante di accensione per 10 secondi finché il dispositivo non inizia a lampeggiare.
5. Quindi, seleziona la rete WiFi a 2,4 GHz, aggiungi la password del router e attendi che l'applicazione trovi il dispositivo. Aggiungere il dispositivo cliccando sul simbolo "+". Una volta aggiunto, clicca su "Fatto".

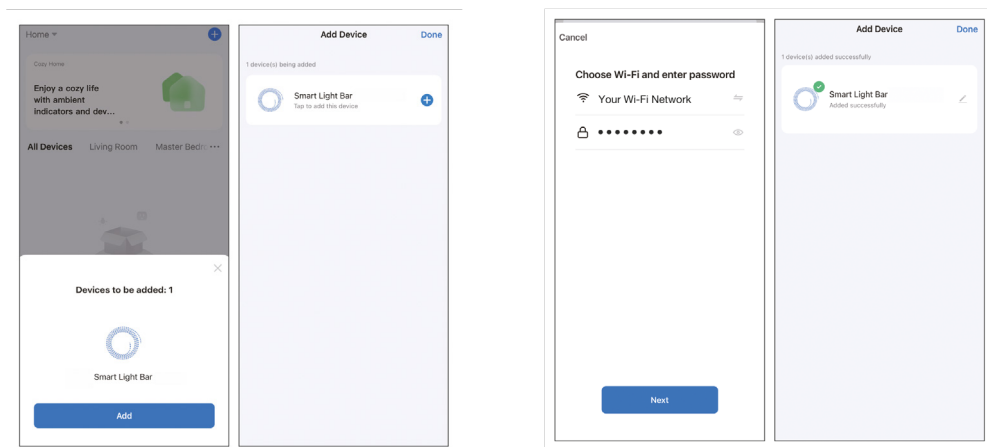

Nota

1. Per una corretta sincronizzazione con il telefono cellulare, è necessario accettare tutti gli accessi richiesti dall'applicazione.
2. Per effettuare la prima connessione, è necessario essere collegati a una rete WiFi. Assicurarsi che la spia lampeggi rapidamente e che la password del WiFi inserita sia corretta. (Il processo di connessione può richiedere alcuni minuti, si prega di essere pazienti).
3. Dopo la prima connessione, è possibile utilizzare una nuova rete WiFi o dati mobili per controllare il dispositivo in qualsiasi momento e da qualsiasi luogo.
4. Compatibile solo con WLAN a 2,4 GHZ, Android 4.1 o versione superiore e iOS 8.1 o versione superiore. Non utilizzare il WiFi 5G.
5. La prima connessione va effettuata vicino al router per garantire una connessione più veloce.
6. Quando si collegano più dispositivi alla rete WiFi, non posizzarli troppo vicini per non causare interferenze di segnale.

4. Controlla il tuo dispositivo

- Dopo la configurazione, il dispositivo viene visualizzato nella pagina "Dispositivi". Clicca sull'icona del dispositivo per controllarne il funzionamento.

Modalità Colori

- Questa opzione consente di scegliere tra innumerevoli colori statici e di regolarne la luminosità da 1 a 100% semplicemente passando il dito.

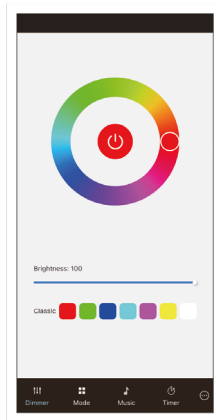

Modalità Scena

- Scegliere tra un'ampia varietà di scene o crearne una personalizzata, selezionando le diverse opzioni fornite dall'app. Questi effetti possono sincronizzare più colori contemporaneamente, creando set di colori unici.

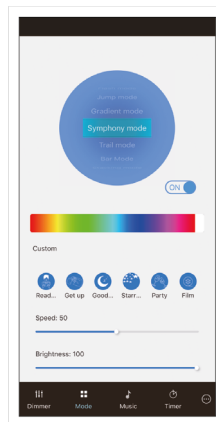

Modalità Musica

- Il microfono sensibile incorporato è in grado di sincronizzare i colori con la musica.
- Accettare tutti gli accessi richiesti dall'app e fare in modo che le barre ascoltino il suono al ritmo della musica del cellulare, della televisione o semplicemente della musica ambientale.

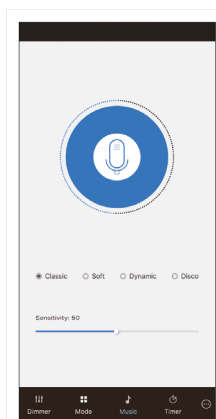

Strumento di Pianificazione

- Accedere alla sezione "Timer" per impostare gli intervalli di funzionamento delle barre. In questo modo la luce rimarrà in ON o OFF per un periodo di tempo specifico.

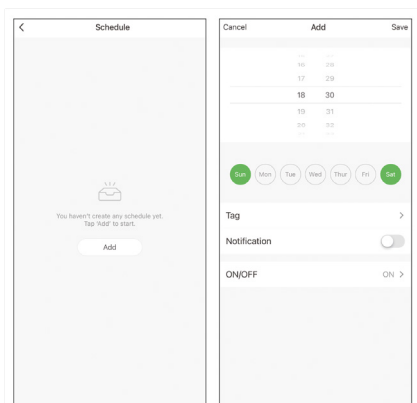

6. Assistente Vocale

- Per impostare gli assistenti vocali attraverso l'app, toccare l'angolo in alto a destra e poi l'icona "Modifica".
- Da qui è possibile consentire l'accesso a terzi per il controllo della lampadina, come Alexa e Google Home.
- È possibile regolare la luminosità, cambiare il colore o semplicemente accendere e spegnere la luce con pochi comandi vocali.

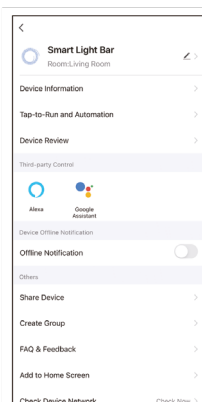

7. Telecomando

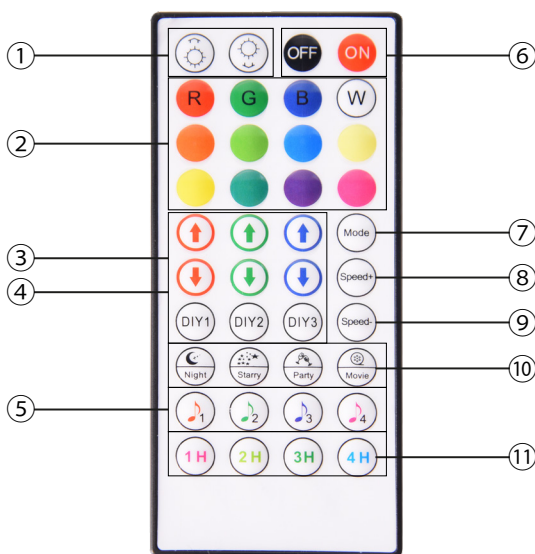

- ① Luminosità
- ② Colore statico
- ③ Cliccare DIY1/DIY2/DIY3
- ④ Regolare la luminosità dei rossi, verdi e blu
- ⑤ Modalità Musica
- ⑥ ON/OFF
- ⑦ Modalità
- ⑧ Velocità +
- ⑨ Velocità -
- ⑩ Modalità scena
- ⑪ Timer

Più luminosità	Aumenta luminosità
Less brightness	Riduci luminosità
ON	Acceso
OFF	Spento
RGBW	Selezione dei vari colori. R: rosso; G: verde; B: blu; W: bianco
Colore statico	8 tipi di colori statici
Personalizzato	Cliccare DIY1/DIY2/DIY3 per regolare la luminosità dei rossi, verdi e blu
Modalità scena	4 scene disponibili
Velocità +/-	Regolare la luminosità di illuminazione
Timer	Funzione di spegnimento delle luci di 1 o 2 ore
Musica	4 modalità musicali disponibili

8. Controllo manuale dalla Barra Luminosa Principale

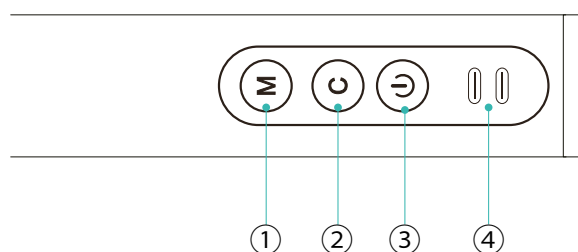

- ① Modalità Musica
- ② Modalità interruttore luce
- ③ ON/OFF
- ④ Porte USB-C

Pulsante ON/OFF: Tenere premuto il pulsante ON/OFF per 5 secondi o più per sincronizzare le barre.

Pulsante Modalità Luce (C): Premere “C” per selezionare tra le 10 scene disponibili.

Pulsante Musica (M): Premere “M” per selezionare tra le 4 modalità musicali disponibili.

Porte USB-C (x2): Collegare la barra principale a quella attuale e all'altra tramite queste porte USB.

9. Altre info sull'app

È possibile regolare le varie funzioni dal menù in alto a destra dell'App.

1. Il nome del dispositivo può essere modificato a piacere.
2. Informazioni dispositivo.
3. Tap-to-Run e Automation consentono di controllare l'automazione intelligente a cui è collegato il dispositivo.
4. I controlli supportati di terze parti forniscono informazioni su come connettere il dispositivo ad Amazon Alexa, Google Assistant e altri dispositivi.
5. Avviso di disconnessione: avvisa l'utente quando il dispositivo è offline.
6. Creare “Gruppo” per controllare un altro dispositivo smart allo stesso tempo.
7. FAQ e Feedback consentono agli utenti di segnalare problemi e ricevere assistenza.
8. Aggiungi a Schermata Principale consente di aggiungere il dispositivo smart alla schermata principale del tuo smartphone.
9. Controllare la rete del dispositivo per verificare lo stato di connessione.
10. Informazioni Firmware consentono di controllare il software o installare aggiornamenti sul dispositivo.
11. Ripristinare impostazioni di fabbrica: Consente di reimpostare le impostazioni originali del dispositivo smart.

Consigli di manutenzione

- Pulire regolarmente il prodotto con un panno asciutto. Il prodotto deve essere scollegato e spento quando viene pulito.
- Tenere i connettori e/o le porte pulite da polvere, lanugine, ecc, per evitare connessioni improprie.
- Evitare di rompere il dispositivo. Non posare oggetti su di esso o piegarlo con troppa forza.
- Se il prodotto comprende un cavo non piegarlo con troppa forza e non tirarlo per staccare il prodotto.
- Non bagnare il prodotto. Tenerlo sempre in un luogo asciutto e lontano dall'umidità.
- Quando il prodotto non è in uso riporlo in un luogo privo di sporco, polvere, liquidi, ecc.
- Se acqua o altri liquidi penetrano all'interno del prodotto, staccarlo immediatamente dalla corrente o dal dispositivo a cui è connesso.
- Evitare di far cadere o colpire il prodotto. Potrebbe danneggiarsi.
- Non usare il prodotto per scopi diversi da quelli preposti.
- Invitiamo a riciclare il prodotto secondo le leggi e regolamenti locali in materia di ambiente.

Informazioni di sicurezza

Leggere attentamente le seguenti istruzioni prima di usare per la prima volta il dispositivo:

- Quando si usa il dispositivo tenerlo lontano da qualsiasi fonte di calore (fuoco) e umidità (acqua e altri liquidi).
- Non usare il prodotto se bagnato o danneggiato.
- Non usare il prodotto con le mani bagnate.
- Non lasciare il prodotto in contatto con materiali infiammabili.
- Non esporre il prodotto ad alte temperature (per esempio: all'interno di un'auto in una giornata molto calda).
- Non lanciare il prodotto nel fuoco.
- Tenere il prodotto lontano dalla portata dei bambini.
- Scollegare o spegnere il prodotto se non si intende usare per un lungo periodo di tempo.
- Non usare il dispositivo se si percepiscono difetti visibili.
- Non cercare di aprire o forare il prodotto. Potrebbe danneggiarsi.
- Non usare il prodotto con dispositivi non compatibili.
- Non smontare o modificare il prodotto. Queste azioni annulleranno la garanzia.

Nota legale

Con la presente, Atlantis Internacional, dichiara che questo prodotto è conforme ai requisiti essenziali e alle ulteriori disposizioni di rilievo stabilite dalla Direttiva 2014/53/EC.

Le caratteristiche e le funzioni descritte nel presente manuale sono basate su test e_ettuati dalla nostra azienda. È responsabilità dell'utente esaminare e verificare il prodotto a seguito dell'acquisto. Le specifiche e il design potrebbero essere modificate senza previo preavviso. Atlantis Internacional S.L. non è responsabile e non è perseguibile per qualsiasi perdita o danno personale, economico, materiale o per danni a dispositivi, causati dall'uso improprio, dall'abuso o dall'errata installazione del prodotto.

Atlantis Internacional S.L. non è responsabile e non sarà mai da ritenersi responsabile per qualsiasi mancato funzionamento, comunicazione e connessione tra il prodotto e i dispositivi dotati di Bluetooth.

Smaltimento dei dispositivi elettronici ed elettrici

Questo simbolo indica che le apparecchiature elettriche ed elettroniche dovranno essere raccolte separatamente.



- Questo prodotto è progettato per essere raccolto separatamente presso il punto di raccolta assegnato. Non smaltirlo come rifiuti indifferenziati.
- Se l'apparecchio fa uso di batterie, queste devono essere rimosse dall'apparecchio e smaltite in un centro di raccolta adeguato. Se non è possibile rimuovere le batterie, non cercare di farlo in autonomia, l'operazione deve essere eseguita da un professionista qualificato.
- La raccolta differenziata e il riciclo aiutano a preservare le risorse naturali e prevengono le conseguenze negative per la salute degli esseri umani e per l'ambiente che potrebbero derivare da uno smaltimento sbagliato.
- Il prezzo finale di questo prodotto comprende il costo necessario per la corretta gestione ambientale dei rifiuti da esso derivati.
- Per maggiori informazioni, contattare il rivenditore o le autorità locali responsabili della gestione dei rifiuti.

Garanzia: La garanzia di 3 anni non si applica ai prodotti con parti consumabili o soggette a usura, ad eccezione dei difetti di materiale o di fabbricazione.

Dichiarazione di Conformità CE



Certifichiamo che il prodotto descritto di seguito è conforme alla marcatura CE e alla direttiva RED, in conformità con le seguenti normative europee:

EN IEC 55015:2019+A11:2020
EN IEC 61000-3-2:2019/A1:2021
EN 61000-3-3:2013/A2:2021
EN 61547:2009

Articolo: BXLAMP05
EAN: 8427542125954

Produttore:

ATLANTIS INTERNACIONAL, S.L.

Indirizzo:

Carrer del Crom, 53, 08907 L'Hospitalet de Llobregat, Barcelona (Spain)

Luogo e data della dichiarazione:

L'Hospitalet de Llobregat, 1 settembre 2022

ATLANTIS Internacional, S.L.
C/ Crom, 53
Tel. 93 30 07 04 - Fax 93 30 04 04
08907 L'Hospitalet de Llobregat (Barcelona)
19/09/2022

Nico Broder
General Manager

SMARTLED

BARRAS DE LUZ LED

PT

Manual do utilizador

BXLAMP05

Informação técnica

Potência: 5W

Fluxo luminoso: 35 lm

Cor: RGBIC

Voltagem: 5V/1A

Dimensões: 30 x 3 x 3 cm (x2 barras)

Material: ABS+PC

Ligação: Bluetooth + WiFi

Assistente de voz: Amazon Echo e Google Home

Aplicações: TuyaSmart e Smart Life

Conteúdo da caixa

2 x Barras LED

2 x Bases

2 x Suportes

1 x Comando

2 x Cabos

2 x Autocolantes

1 x Manual do utilizador

1. Instalação

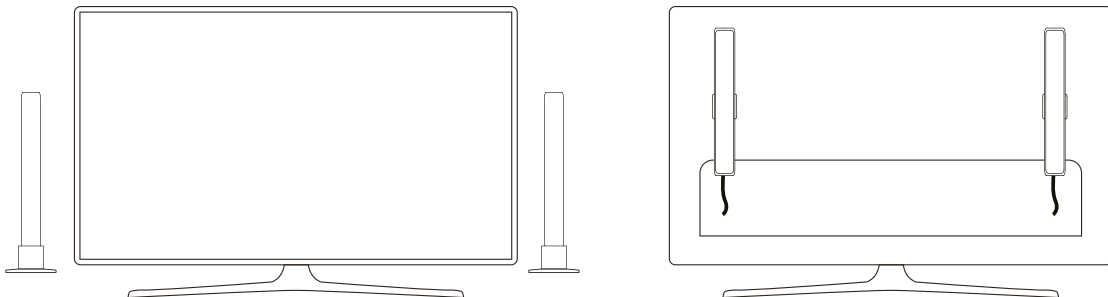

1. Coloque as barras luminosas em cada lado da mesa ou monte-as atrás do ecrã da televisão, computador, ou qualquer superfície que prefira com a ajuda de suportes de montagem e autocolantes.
2. Ligue o cabo USB-C a USB-A à barra luminosa principal e ligue as duas barras de luz com o cabo USB-C a USB-C.
3. Ligue a barra de luz principal a uma fonte de alimentação com a porta USB-A e esta transmitirá o sinal para a luz secundária.

- ① Computador
- ② Power Bank
- ③ Adaptador
- ④ Barra de Luz Principal
- ⑤ Barra de luz Secundária

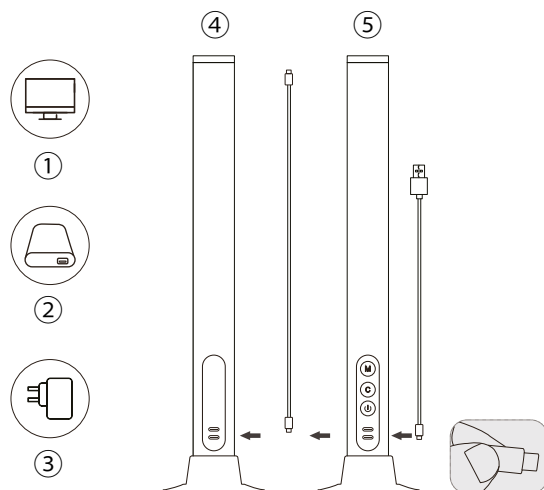

2. Faça o download da aplicação

- Para fazer o download da aplicação, digitalize o código QR.
- Também pode procurar a aplicação na App Store ou no Google Play.



3. Registo

1. Se não tiver uma conta na Aplicação, registe-se e inicie sessão com o código de verificação.
2. Introduza o seu endereço de e-mail e clique em "Obter o código de verificação".
3. Introduza o código de verificação que recebeu no seu e-mail, defina a palavra-passe e clique em "Concluído" para completar o registo.

3. Adicione o seu dispositivo

1. Primeiro, ligue o Bluetooth e o WiFi no seu telefone.
2. Abra a aplicação e toque em "Adicionar dispositivo" ou "+" no canto superior direito.
3. Selecione o seu dispositivo inteligente a partir da lista de dispositivos ou utilize a análise automática para encontrar diretamente.
4. Manter premido o botão de alimentação durante 10 segundos até o dispositivo começar a piscar.
5. A seguir, selecione a rede WiFi de 2,4 GHz, adicione a palavra-chave do router e aguarde enquanto a aplicação encontra o dispositivo. Adicione o dispositivo clicando no símbolo "+". Depois de adicionado, clicar em "Concluído".

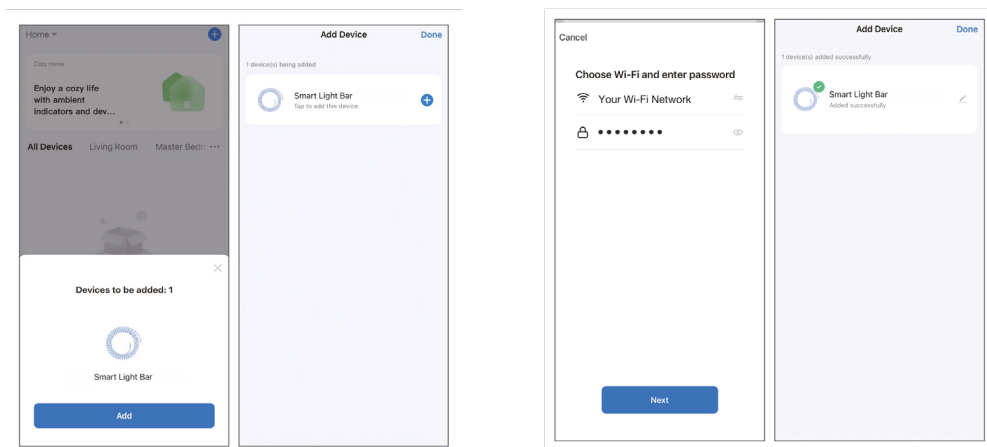

Nota

1. Para uma correta sincronização com o telemóvel, é necessário aceitar todos os acessos solicitados pela aplicação.
2. Para fazer a primeira ligação, é necessário estar ligado a uma rede WiFi. Certifique-se de que a luz pisca rapidamente e que a palavra-passe WiFi que introduziu está correta. (O processo de ligação pode demorar vários minutos, por favor seja paciente).
3. Após a primeira ligação, pode utilizar uma nova ligação WiFi ou dados móveis para controlar o dispositivo em qualquer altura e a partir de qualquer local.
4. Apenas é compatível com 2.4 GHZ WLAN, Android 4.1 e superior e iOS 8.1 e superior. Não utilize o WiFi 5G.
5. A primeira ligação deve ser feita perto do router para garantir uma ligação mais rápida.
6. Ao ligar vários dispositivos à rede WiFi, não os coloque demasiado próximos, pois pode causar interferência de sinal.

4. Controlar o seu dispositivo

- Depois de fazer uma configuração bem sucedida, o dispositivo será mostrado na página "Dispositivos". Clique no ícone do dispositivo para controlar o seu funcionamento.

Modo de Cor

- Esta opção permite-lhe escolher entre inúmeras cores estáticas e ajustar o seu brilho de 1 a 100% simplesmente deslizando o seu dedo.

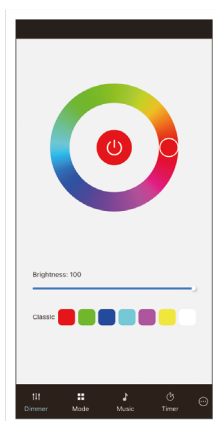

Modo de Cena

- Escolha entre uma grande variedade de modos de cena ou crie o seu próprio, selecionando as diferentes opções fornecidas pela aplicação. Estes efeitos são capazes de sincronizar várias cores ao mesmo tempo, criando conjuntos de cores únicas.

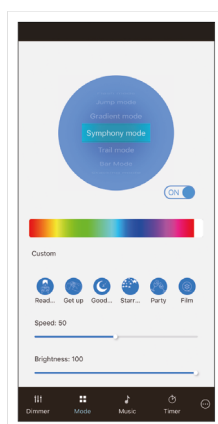

Modo de Música

- O microfone sensível incorporado é capaz de sincronizar as cores com a música.
- Aceite todos os acessos solicitados pela aplicação e faça as suas acompanhar o ritmo da música do seu telemóvel, televisão ou simplesmente a música ambiente.

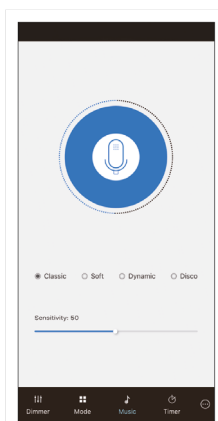

Planificador

- Entre na secção "Temporizador" para definir os intervalos de funcionamento das barras. Isto irá manter as luzes na posição ON ou OFF durante períodos específicos.

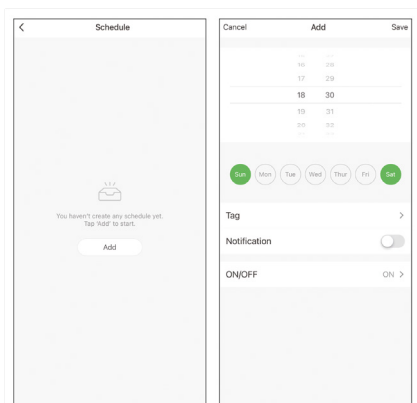

6. Assistente de Voz

- Para configurar os seus assistentes de voz através da aplicação, terá de tocar no canto superior direito e depois tocar no ícone "Editar".
- A partir daqui pode permitir o acesso a terceiros para controlar a lâmpada, tais como Alexa e Google Home.
- Pode ajustar o brilho, mudar a cor, ou simplesmente ligar e desligar a luz com apenas algumas palavras.

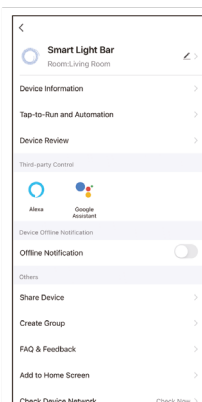

7. Controlo Remoto

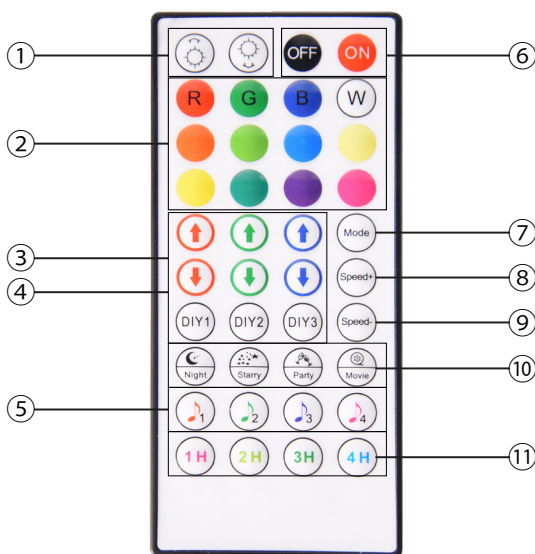

- ① Luminosidade
- ② Cor estática
- ③ Clicar DIY1/DIY2/DIY3
- ④ Ajustar a luminosidade dos vermelhos, verdes e azuis
- ⑤ Modo Música
- ⑥ Desligar / Ligar
- ⑦ Modo
- ⑧ Velocidade +
- ⑨ Velocidade -
- ⑩ Modo de Cena
- ⑪ Temporizador

Mais luminosidade	Aumentar luminosidade
Menos luminosidade	Diminuir luminosidade
Ligar	Ligado
Desligar	Desligado
RGBW	Seleção das diferentes cores. R: vermelho; G: verde; B: azul; W: branco
Cor estática	8 tipos de cor
Faça Você Mesmo	Clique Faça você mesmo 1/DIY2/DIY3 Ajustar o brilho de vermelhos, verdes e azuis
Modo de Cena	Modo de cena 4 modos de cena disponíveis
Velocidade +/-	Ajuste da velocidade das luzes
Temporizador	Função de temporização de 1 hora ou 2 horas para desligar as luzes
Música	4 Modos musicais

8. Controlo manual a partir da barra de luz principal

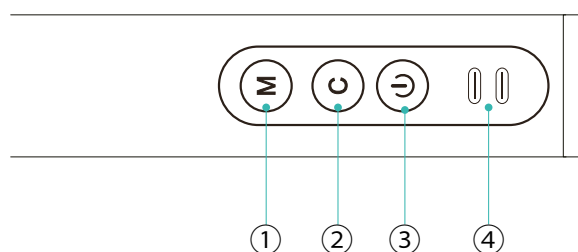

- ① Modos musicais
- ② Modo de interruptor de luz
- ③ ON/OFF
- ④ Portas USB-C

Botão ON/OFF: Prima e retenha o botão ON/OFF durante 5 segundos ou mais para sincronizar as barras.

Botão de modos de luz (C): Prima o botão “C” para escolher entre os 10 modos de cena disponíveis.

Botão de música (M): Prima o botão “M” para escolher entre os 4 modos de música disponíveis.

Portas USB-C (x2): Ligue a barra principal à corrente e à outra barra através destas portas USB.

9. Mais sobre aplicação

Pode ajustar as diferentes funções a partir do botão de menu no canto superior direito da aplicação.

1. O nome do dispositivo pode ser alterado conforme desejado.
2. Informação sobre o dispositivo.
3. Tap-to-run e Automação permitem-lhe verificar a Automação Inteligente à qual o seu dispositivo está ligado.
4. O controlo suportado por terceiros fornece informações sobre como ligar o seu dispositivo ao Amazon Alexa, Google Assistant.
5. Aviso de desconexão: permite-lhe alertar a si próprio quando o seu dispositivo for desligado.
6. Criar "Grupo" para controlar outro dispositivo inteligente ao mesmo tempo.
7. FAQ & Feedback: permite aos utilizadores reportar problemas e obter assistência.
8. Adicionar ao ecrã inicial permite adicionar o dispositivo inteligente ao ecrã inicial do seu smartphone.
9. Verifique a rede do dispositivo para verificar o estado da ligação à rede.
10. A informação do firmware permite-lhe verificar o software ou instalar atualizações no dispositivo.
11. Restaurar as configurações de fábrica: Permite-lhe repor as definições de fábrica do dispositivo inteligente.

Recomendações de manutenção

- Limpe regularmente o produto com um trapo seco. O produto deve estar desligado ou apagado quando se limpe.
- Mantenha os portos e ligações do produto limpos de pó, sujidades, etc., para garantir uma ligação correta.
- Evite roturas no produto. Não coloque objetos em cima nem o dobre com excessiva força.
- Se o produto tem um cabo, não o dobre nem o estique com força excessiva para não o estragar
- Não molhe nem submerja o produto.
- Mantenha o produto sempre num lugar seco e longe da humidade.
- Quando não use o produto, guarde-o num lugar limpo e seco, longe da humidade e da sujidade.
- Se entra água no produto, desligue-o imediatamente de qualquer fonte de energia ou dispositivo ao qual esteja ligado.
- Evite pancadas e quedas que possam estragar o produto.
- Não use o produto para outro fim, que não seja o para o qual foi desenhado.
- Recicle o produto de acordo com as normas e regulações ambientais locais.

Informação de segurança

Antes do uso inicial, leia atentamente as instruções seguintes:

- Mantenha o produto longe de uma fonte de calor (fogo) e de humidade (água e outros líquidos).
- Não use o produto se está molhado ou estragado.
- Não use o produto com as mãos molhadas.
- Não deixe o produto em contacto com materiais inflamáveis.
- Não exponha o produto a altas temperaturas (por exemplo: dentro de um carro num clima quente).
- Não deite o produto ao fogo.
- Mantenha o produto fora do alcance de crianças.
- Desligue o produto se não o vai utilizar.
- Não use o produto se aprecia defeitos visíveis.
- Não abra, nem fure, nem dê pancadas ao produto. Poderia causar estragos.
- Não use o produto com dispositivos ou objetos incompatíveis.
- Não desmonte nem modifique o produto. Essas ações invalidam a garantia.

Aviso legal

Pelo presente, a Atlantis International declara que este produto cumpre os requisitos essenciais e outras disposições relevantes da Diretiva 2014/53/EC.

As características e funções descritas neste manual baseiam-se em testes realizados pela Atlantis International S.L. É responsabilidade do utilizador examinar e verificar o produto após a sua compra. As especificações e o desenho do modelo podem ser alterados sem aviso prévio.

A Atlantis International S.L. não é responsável nem poderá nunca ser responsabilizada por quaisquer perdas ou danos pessoais, perdas económicas, perdas materiais ou quaisquer danos devido a utilização indevida, abuso ou instalação inadequada do produto.

Para produtos eletrónicos Bluetooth, a Atlantis International S.L. não é responsável nem nunca poderá ser responsabilizada por qualquer falha de função, comunicação ou ligação entre o produto e o computador, smartphones ou tablet.

Eliminação de dispositivos eletrónicos e elétricos

Este símbolo indica que os equipamentos elétricos e eletrónicos devem ser recolhidos separadamente.



- Este produto deve ser entregue num ponto de recolha apropriado para recolha seletiva. Não elimine como lixo doméstico.
- Se o equipamento usar pilhas, as mesmas devem ser removidas do equipamento e eliminadas num centro de recolha apropriado. Se não for possível remover as pilhas, não tente fazê-lo, pois isso deverá ser feito por um profissional qualificado.
- A recolha separada e a reciclagem ajudam a preservar os recursos naturais e a evitar consequências negativas para a saúde humana e o ambiente que possam resultar de uma eliminação incorreta.
- Para mais informações, contacte o comerciante ou as autoridades locais responsáveis pela gestão de resíduos.

Garantia: A garantia de 3 anos não se aplica a produtos com peças consumíveis ou peças sujeitas a desgaste, excepto no caso de defeitos de material ou fabrico.

CE Declaração de conformidade



Certificamos que o produto descrito a continuação é conforme o mercado CE e a diretiva RED, de acordo com as seguintes normas europeias:

EN IEC 55015:2019+A11:2020
EN IEC 61000-3-2:2019/A1:2021
EN 61000-3-3:2013/A2:2021
EN 61547:2009

Artigo: BXLAMP05
EAN: 8427542125954

Fabricante:
ATLANTIS INTERNACIONAL, S.L.

Endereço:
Carrer del Crom, 53, 08907 L'Hospitalet de Llobregat, Barcelona (Spain)

Lugar e data da declaração:
L'Hospitalet de Llobregat, 1 de Setembro 2022

ATLANTIS Internacional, S.L.
C/ Crom, 53
Tfno. 93 30 07 00 - Fax 93 30 04 04
08907 L'Hospitalet de Llobregat (Barcelona)
www.atlantis-int.com

Nico Broder
General Manager