

# URBAN 4 SMARTWATCH

EN

## User manual

BXSW17N, BXSW17B, BXSW17R, BXSW17A

## 1. Characteristics

### 1.1 Technical specifications

Display: 2,15" IPS 2.5D curved Multitouch 320 x 384

Battery: Lithium polymer 270 mAh

Voltage frequency: 100-120V / 50-60 Hz

Connectivity: Bluetooth 5.0+ BLE 3.0

Compatibility: Android 4.4 / iOS 8.0 and later versions

App: MActivePro

Housing material: Aluminum alloy

Display material: Sodium calcium glass

Strap material: Silicone strap and brass buckle

Protection rating: IP68 (submersible 1,5 meters for 30 minutes)

Watch dimensions: 48,5 x 40,9 x 10,8 mm

Strap width: 22 mm

Wrist closure diameter: 20 to 23 cm

Weight: 50 g

Autonomy: 5 days in normal use, 2 days in intensive use

Charging time: 4 hours

Built-in microphone and speaker

Health functions: Sport monitor, pedometer, heart rate meter, blood pressure meter, blood oxygen saturation meter, electrocardiogram, sleep monitor, menstrual cycle, thermometer, health reminders

Functions: Make and receive calls, notifications, voice assistants, music control, games, remote camera control, anti-lost function, auto-drain, flashlight, recorder, etc.

Other functions: Alarm, calculator, stopwatch, timer, weather, breathing exercises, etc.

Languages: English, Spanish, French, German, Italian, Portuguese, Russian, Japanese, Korean, Ukrainian, Dutch, Arabic, Czech, Greek, Thai, Polish, Indonesian, Turkish, Hebrew, Vietnamese, etc.

### 1.2 In the box

1 x Smartwatch

1 x USB-A cable with magnetic charging base (60 cm)

1 x Manual

### 1.3 Diagram

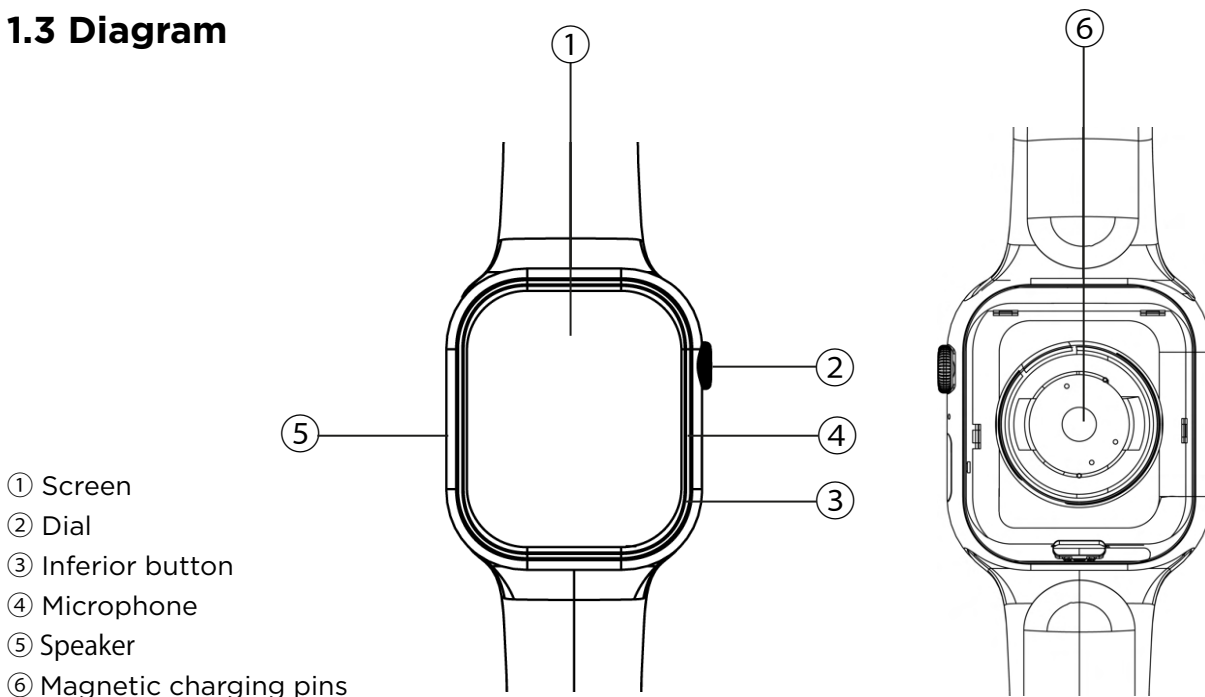

## 1.4 How to attach and remove the straps

Although only one strap is included in the box, the straps of the Urban 4 are interchangeable. The shorter strap must be placed in the display's top slot, while the longer strap must be placed in the display's bottom slot. Otherwise, the insertion system may be irreparably damaged.

1. To remove a strap: Hold the strap, press the button on the back of the watch on the corresponding strap piece and slide it to the left.
2. To insert a strap: Hold the strap and then slide it to the right until the strap is fully inserted into the watch body.

The straps have small metal pieces on both ends that must be inserted into the watch body rail.

## 1.5 Charging

The Urban 4 smartwatch's full charge time is approximately 4 hours, and the battery can last up to 5 days depending on the usage.

Use the 60 cm USB-A cable with magnetic charging base that is included in the box to charge the smartwatch. Connect the USB-A connector to a charger, computer output or powerbank and place the magnetic base in a way so that it properly sticks to the back part of the body watch.

## 1.6 Power on/off

To turn on the smartwatch press the dial for 3 seconds.

To turn off the smartwatch, press the button for 2 seconds; 2 options will appear: power off and restart. Tap on the desired icon and slide it to the right.

You can also turn it off from the settings inside the smartwatch.

## 1.7 About IP protection rating

The Urban 4 smartwatch has an IP68 protection rating. This means that it can withstand being submersed under water 1,5 meters for up to 30 minutes. Make sure to use the auto-drain function after submerging it; you will find it in the options menu depicted as a water drop icon.

Note: In case of swimming in the sea or in a saltwater pool, it is recommended to rinse the watch with fresh water after immersion due to the corrosive effect of salt water.

# 2. Initial setup

## 2.1 Download the app

The Urban 4 smartwatch compatible app is called MActivePro. There are several ways to download it:

- Tap here to download the MActivePro app from Google Play or App store.



- You can also download the app directly by typing "MActivePro" in the Google Play or App Store search engine.

- Another way to download the app is from a QR code. To access this QR code swipe the main screen to the right and tap on the QR code icon.

## 2.2 Register in the app

Registering in the app is very simple.

1. When you access the app tap on the sign up now option.

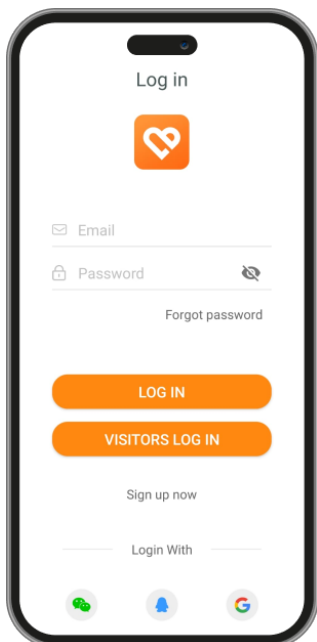

2. Once inside, type in your email and set the password that you will want to use and tap on submit.

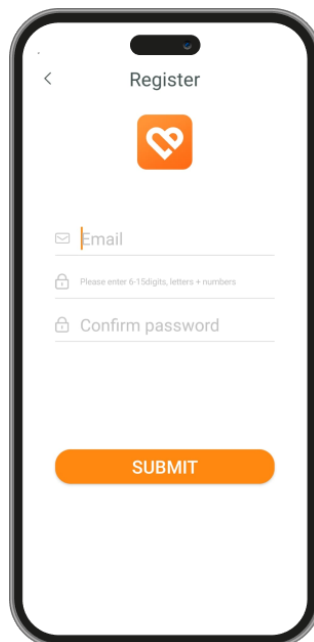

3. When you have done so, set your avatar. Choose your nickname, your height, weight and date of birth to get more specific health and sports data.

Once you follow these steps, you are ready to go. Make sure to accept all the permission that the app requests to ensure optimal performance and function usage.

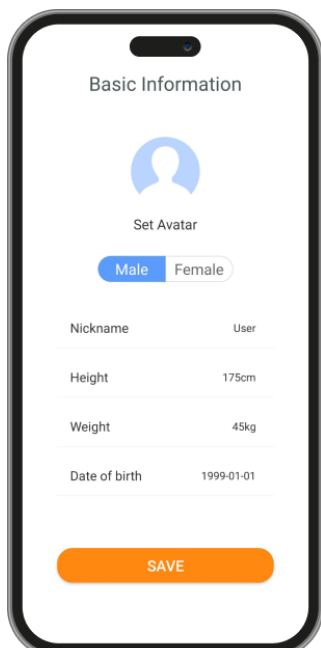

## 2.3 Pairing iOS / Android devices

1. Enable your smartphone's Bluetooth.

2. Log in to the Co-Fit app and access the profile section (third option at the bottom of your screen).

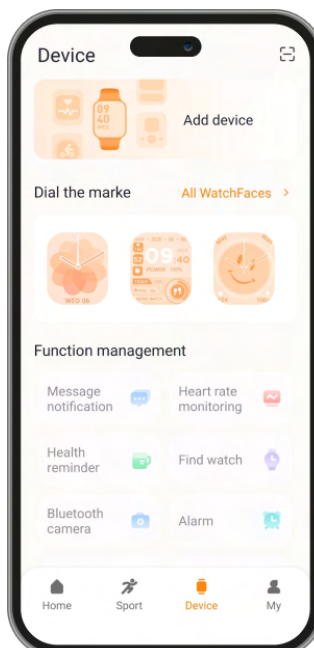

3. Tap on add device. A list of available devices will appear. Tap on KSIX URBAN 4.

4. Once you tap on KSIX URBAN 4 this next screen should appear:

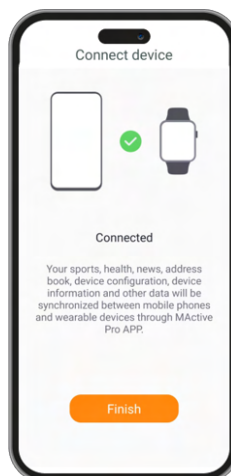
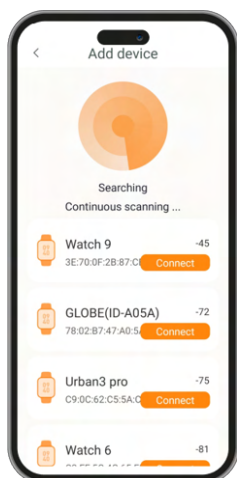

5. After you have paired it with the app. A smartphone Bluetooth notification should also pop up. Accept the pairing.

6. As previously mentioned, make sure to accept all the permissions that the app requests. Also make sure that it correctly binds through Bluetooth. If it does not, access your Bluetooth phone settings and select KSIX URBAN 4.

## 2.4 Troubleshooting

- If the app cannot find the device power off the smartwatch and then on again.
- If the device connects and disconnects quickly there may be an obstruction between the device and the phone. Wearing metal jewelry may interfere with the stability of the connection.
- If some functions, such as call management, do not work properly, make sure to check in your smartphone's Bluetooth settings if the smartwatch is properly paired. If it is not, unpair the smartwatch from inside the MActivePro app and repeat the pairing process.
- If the device does not charge, it may be due to a dirty or rusted charging port.

## 3. Usage and functions

As previously stated, it is very important to always accept all the permissions requested by the app so that the smartwatch functions optimally. For the smartwatch functions to work, make sure that you enable them via app.

To do so, tap on any feature and enable them. Phone requests will pop up, make sure to accept them.

### 3.1 How to browse through the smartwatch

The usage method of the Urban 4 smartwatch is very simple and intuitive:

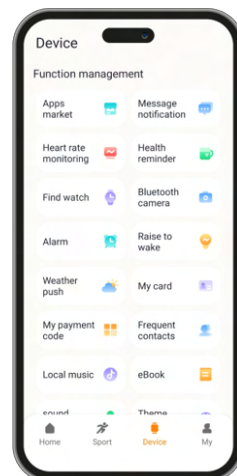

### • Via screen swipe

- Swipe your finger to the left to enter the quick access menu. In here, some health and sport functions are displayed by default. You can manually add some other functions to the quick access. To do so, just keep swiping right until a “+” icon appears. Tap on it and select the feature that you desire to display in the quick access menu.

- Swipe your finger to the right to access the auxiliary menu. In here the weather information and the date will be displayed, as well as the latest smartwatch functions that you have accessed.

- Swipe your finger upwards to access the options menu. In here you will find different info and options, such as the do not disturb mode, the auto-drain, brightness parameters, flashlight, main smartwatch settings, etc.

- Swipe your finger downwards to view app notifications, missed calls, text messages and other notifications.

### • Via dial

Press the dial to access the main menu. From here you will be able to access all the smartwatch's features by tapping on the corresponding icon.

### • Via inferior button

Press the button that's right below the dial to access the heart rate data. Also, as previously explained, it is the button that you will have to press for a long time to turn off or restart the smartwatch.

## 3.2 Changing the watch face

There are several ways to change the Urban 4's watch face:

- The first option is to just spin the dial. When you do so the theme displayed on the main screen will change. It will change between the default smartwatch themes and those that you have downloaded from inside the app.

- The second option is to long tap the main screen. When you do so, swipe right or left to choose between all the options. When you access this theme change feature, a lock icon will show at the top of the screen. Tap on it to lock it or unlock it. If it is locked it means that you will not be able to change the main screen theme by spinning the dial. If it is unlocked, you will be able to do so.

- The third option is from within the app. From the app device section tap on dial markers to download the watch faces that you desire. There are hundreds to choose from. When you download one watch face it will be automatically set as the main screen theme of the smartwatch. It will also be added to the list of watch faces stored inside the smartwatch. You will also be able to design your own dials, even with your own pictures or videos.

## 3.3 Calls

The Urban 4 smartwatch allows you to make, receive, answer and reject calls. You can maintain a phone call conversation with just the smartwatch thanks to its built-in microphone and speaker.

### • Receiving, answering and rejecting calls

- It is very important to have the call notifications feature enabled to receive calls. Calls will appear in real time on the screen and the watch will sound/vibrate.

- Calls can be accepted by pressing the green icon and rejected by pressing the red icon. The Urban 4 smartwatch features a built-in microphone and speaker so that you will be able to attend incoming calls without the need for your smartphone.

- If the call is accepted, it can be ended by pressing the red icon. To reject the call, tap on the red icon before answering it. A lost call notification will appear on the smartwatch's display. In case the incoming call function is not activated, the smartwatch will only display incoming call notifications, but will not emit real time signals or vibrate.

## • Making calls

There are three options when it comes to making calls:

- Call a contact: The Urban 4 smartwatch allows you to call contacts stored in your smartphone. To synchronize contacts with the smartwatch, access the frequent contact option in the device section. Add the contacts that you desire, and you will be able to call them by just using your smartwatch. To do so, access the green phone icon and tap on the contact feature. All the contacts that you have previously selected via app will show here. Tap on the desired contact and tap on the phone icon to make the call.
- Dialpad: From within the same smartwatch feature, the green phone icon, one of the options that will show is the dialpad. Tap on it to access it. Once inside, you will be able to dial a phone number. To make the call tap on the phone icon.
- Call records: From within the same smartwatch feature, the green phone icon, one of the options that will show is the call record. Tap on it to access it and view all the made, received and lost calls. Tap on the phone number/contact and then on the phone icon to make the call.

## 3.4 Notifications

The smartwatch displays your notifications. This includes apps such as: WhatsApp, Gmail, Instagram, Twitter, LinkedIn, among many others.

To access the notifications received, swipe the main screen downward.

## 3.5 Voice assistants

The Urban 4 smartwatch is compatible with voice assistants. To correctly configure the voice assistants, you must have successfully synchronized the smartwatch to your smartphone via MActivePro app and enabled all accesses.

To access this function, press the dial for 2 seconds. Then, tap on the voice assistant icon and make your request.

You can also access this function from the main menu. To do so, tap on the voice blue/purple voice assistant icon.

## 3.6 Music control

The smartwatch features a music control tool. Access the smartwatch main menu and tap on the musical note icon. This function works with music apps, such as Spotify or Apple Music. Once inside, tap on the play/pause icon to start playing music or to pause it. You will also be able to play the previous or the next song. This function will also let you turn the volume up or down.

When your phone is paired with your smartphone, all the audio files will play on the smartwatch. This includes YouTube videos, WhatsApp voice notes, WhatsApp videos, etc. To stop this from happening, access your smartphone Bluetooth settings, and enter the Urban 4 device option. Once inside, you will see the following:

- Unselect the media audio setting so that all the music, videos, voice notes and other files that contain audio play on the phone and not on the smartwatch.
- You will also be able to access the music control feature from the quick access menu.

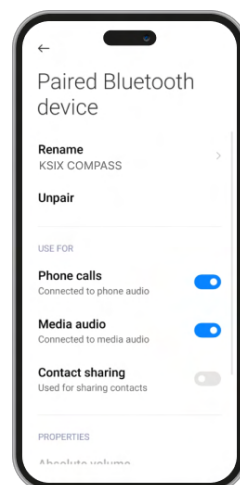

### 3.7 Remote camera control

The Urban 4 smartwatch allows you to take pictures from your smartphone remotely. Access the smartwatch main menu and tap on the camera icon. If your smartphone is unlocked and correctly paired to the smartwatch, your smartphone will automatically display a camera. To take remote pictures, simply place your smartphone wherever you want and tap on the camera icon inside the remote camera function of your smartwatch.

### 3.8 Games

The smartwatch allows you to download and play games with just your smartwatch. There are also somatosensory games, which are motion games that will be displayed on your smartphone, but you will interact with your smartwatch through movement.

To download smartwatch games, access the Apps Market option in the MActivePro app and download the game that you want to play. After it downloads it will appear on your smartwatch.

To download somatosensory games, access this option in the MActivePro and download the game that you want to play. The game will be displayed on your smartphone, but you will interact with it through wrist movements.

### 3.9 Anti-lost function

The Urban 4 smartwatch features an anti-lost function. Access the smartwatch's main menu and tap on the green icon showing a laptop and a phone. Once inside, tap on the icon again to make your paired phone emit a ringtone so that you can find it.

The app will let you do the same but the other way around. Access the device section of the app and tap on the find watch option. Once you do so, the Urban 4 will start emitting a ringtone so that you can find it.

### 3.10 Other functions

The Urban 4 features a wide variety of other functions, such as: alarm, calculator, stopwatch, timer, weather, breathing exercises, sedentary reminders, among others.

## 4. Health

### 4.1 Sports

The Urban 4 allows you to monitor a wide variety of sports. Access the smartwatch main menu and tap on the green icon showing a runner. Once inside, you will see a wide variety of sports, such as: running, cycling, basketball, football, hiking, free training, among others.

Tap on the desired sport to start the monitorization. Once you do so, real-time sport data will show, such as: heart rate, steps taken, calories burned, and time spent. This data might vary depending on the sport performed. You can also access this feature via the quick access menu.

You will also be able to start monitoring your sports from within the MActivePro app, in the sports section.

### 4.2 Pedometer, calories and distance travelled

The smartwatch automatically registers the steps taken, the burned calories and the distance travelled. To view this information, access the smartwatch main menu and tap on the icon with blue, green and pink semicircles.

You can access this feature via the quick access menu. This data will also appear in the MActivePro sport section.

### 4.3 Heart rate meter

The Urban 4 smartwatch monitors your heart rate automatically. Enable this function from within the MActivePro app.

You will also be able to measure your heart rate immediately. To make use of this tool, access the smartwatch main menu and tap on the red heart icon. After a few seconds, the number of heart beats per minute will be displayed. You can also access this feature via quick access menu and by tapping on the smartwatch inferior button.

This data will be displayed in the MActivePro device section.

### 4.4 Blood pressure meter

The smartwatch allows you to measure your blood pressure instantly. To do so, access the smartwatch main menu and tap on the thermometer icon.

Once inside, stand still. After a few seconds, your blood pressure data will be displayed.

It will also be displayed in the MActivePro home section.

### 4.5 Blood oxygen saturation meter

The Urban 4 smartwatch allows you to measure your blood oxygen saturation levels instantly. To make use of this tool, access the smartwatch main menu and tap on the white icon showing blue and red semicircles.

Once inside, stand still and, after a few seconds, the blood oxygen saturation values will be displayed.

This data will be displayed in the MActivePro home section.

### 4.6 Sleep monitor

The smartwatch functions while you sleep and provides statistics on the time and quality of your sleep. This tool's available information is more detailed in the MActivePro app than in the smartwatch:

- In the smartwatch: To consult the time you have slept, access the main menu and tap on the blue icon showing a bed. Once inside, your sleep time will be displayed.

- In the app: Your sleep data will also be displayed in the app home section. Access to see the time that you have slept, as well as the time that you have been in deep sleep, light sleep and awake. You will also be able to view a weekly and monthly sleeping record with all your sleep data.

You can attach this function to the quick access menu by tapping on the "+" icon.

### 4.7 Menstrual cycle

The MActivePro app allows you to set reminders related to your menstrual cycle. Enter the MActivePro profile section and tap on the female health option.

Once inside, you will be able to set some data related to your menstrual period, such as: cycle length, menstrual length, reminders, among others. When you set all this info, a calendar with certain menstrual cycle data will be displayed in this app option.

If you set reminders, they will show in the Urban 4 smartwatch. To view these reminders, access the main menu and tap on the white icon showing purple and red circles.

### 4.8 Thermometer

The smartwatch allows you to take your temperature instantly. To do so, tap on the °C icon inside the smartwatch's main menu. Once inside, wait a few seconds and your body temperature will be displayed.



display them. To do so, access the device section and tap on the health reminder option. Inside, you will see 3 kinds of health reminders:

- Drinking water reminder: You will be able to choose the frequency in which you want the reminder to be displayed in the smartwatch. You will also be able to set the time range in which you want the reminder to be displayed (for example, from 8:00 to 20:00).
- Sedentary reminder: It works in the exact same way as the drinking water reminder.
- Medication reminder: You will be able to choose the number of reminders per day that you desire (maximum of 3). You will also be able to choose the time of each of the 3 medication reminders and which days do you want them to be displayed in the smartwatch.

## 5. Exemption clause

1. The Urban 4 smartwatch heart rate and blood pressure data should not be used as the basis for any medical or diagnostic decision.
2. Only qualified medical personnel can diagnose and treat cardiovascular disease and high blood pressure problems. Contact your medical center for a medical opinion, and do not treat or diagnose yourself.
3. The Urban 4 smartwatch heart rate and blood pressure data may not be accurate due to factors such as signal interference, improper placement of the device, or weather or physiological changes.
4. Do not use the Urban 4 smartwatch data to modify your medication or medical treatment. Follow the instructions provided by authorized medical personnel.
5. We take no responsibility for the inaccuracy of the above, nor do we assume any liability for the consequences of the use of such information.

## 6. Maintenance recommendations

- Clean the product regularly with a dry cloth. The product must be unplugged or unplugged or switched off when cleaning.
- Keep the product's ports and connectors clean from dust, dirt, etc., to ensure proper connection.
- Avoid breaking the product. Do not place objects on it or bend it with excessive force.
- If the product has a cable, do not bend or pull it with excessive force to avoid damaging it.
- Do not wet or immerse the product. Always keep the product in a dry place away from moisture.
- When not in use, store the product in a clean, dry place away from moisture and dirt.
- If water enters the product, immediately disconnect it from any power source or device to which it is connected.
- Avoid bumps and drops that could damage the product.
- Do not use the product for any purpose other than that for which it was designed.
- Recycle the product in accordance with local environmental rules and regulations.

## 7. Safety information

Please read the following instructions before using the device for the first time:

- When you use device keep it away from heat sources (fire) and from humidity sources (water and other liquids).
- If the product is wet or damaged do not use it.
- Do not use the product with wet hands.
- Do not leave the product in contact with flammable materials.
- Do not expose the product to high temperatures (for example: inside a car during hot weather).
- Do not throw the product into fire.
- Keep the product away from children.
- Disconnect or switch off the product if you are not going to use for a long period of time.
- Do not use the device if you perceive any visible defects.
- Do not attempt to open or puncture the product. You might damage it.
- Do not use the product with incompatible devices.
- Do not dismount or modify the product. These actions will invalidate the Warranty.

## 8. Legal Note

Hereby, Atlantis Internacional S.L. declares that this product is in compliance with the essential requirements and other relevant provisions of Directive 2014/53/EC. The features and functions described in this manual are based on tests made by Atlantis Internacional S.L. It is the user's responsibility to examine and verify the product after its purchase. Atlantis Internacional S.L. is not responsible and will never be liable for any personal loss or injury, economical loss, material loss or any damage due to misuse, abuse or improper installation of the product. Atlantis Internacional S.L. is not responsible and will never be liable for any function, communication and connection failure between the product and Bluetooth enabled devices.

## 9. Electronic and electrical devices disposal

This symbol indicates that electrical and electronic equipment is to be collected separately.



- This product is designated for separate collection at an appropriate collection point. Do not dispose of as household waste.
- The final price of this product includes the cost necessary for the correct environmental management of the generated waste.
- If the equipment uses batteries, they must be removed from the equipment and disposed in an appropriate collection center. If the batteries cannot be removed, do not attempt to do it yourself since it must be done by a qualified professional.
- Separate collection and recycling helps conserve natural resources and prevent negative consequences for human health and the environment that might result from incorrect disposal.
- For more information, contact the retailer or the local authorities in charge of waste management.

# URBAN 4 SMARTWATCH

ES

## Manual de usuario

BXSW17N, BXSW17B, BXSW17R, BXSW17A

## 1. Características

### 1.1 Especificaciones técnicas

Pantalla: 2,15" IPS 2.5D curva Multitouch 320 x 384

Batería: Polímero de litio 270 mAh

Frecuencia de voltaje: 100-120V / 50-60 Hz

Conectividad: Bluetooth 5.0+ BLE 3.0

Compatibilidad: Android 4.4 / iOS 8.0 y versiones posteriores

Aplicación: MActivePro

Material de la carcasa: Aleación de aluminio

Material de la pantalla: Cristal de sodio y calcio

Material de la correa: Correa de silicona y hebilla de latón

Grado de protección: IP68 (sumergible 1,5 metros durante 30 minutos)

Dimensiones del reloj: 48,5 x 40,9 x 10,8 mm

Ancho de la correa: 22 mm

Diámetro del cierre de la muñeca: 20 a 23 cm

Peso: 50 g

Autonomía: 5 días en uso normal, 2 días en uso intensivo

Tiempo de carga: 4 horas

Micrófono y altavoz integrados

Funciones de salud: Monitor de deporte, podómetro, medidor de ritmo cardíaco, medidor de presión sanguínea, medidor de saturación de oxígeno en sangre, electrocardiograma, monitor de sueño, ciclo menstrual, termómetro, recordatorios de salud

Funciones: Haz y recibe llamadas, notificaciones, asistentes de voz, control de música, juegos, control remoto de la cámara, función antipérdida, autodrenaje, linterna, grabadora, etc.

Otras funciones: Alarma, calculadora, cronómetro, temporizador, tiempo, ejercicios de respiración, etc.

Idiomas: Inglés, español, francés, alemán, italiano, portugués, ruso, japonés, coreano, ucraniano, holandés, árabe, checo, griego, tailandés, polaco, indonesio, turco, hebreo, vietnamita, etc.

### 1.2 En la caja

1 x Smartwatch

1 x Cable USB-A con base de carga magnético (60 cm)

1 x Manual

### 1.3 Diagrama

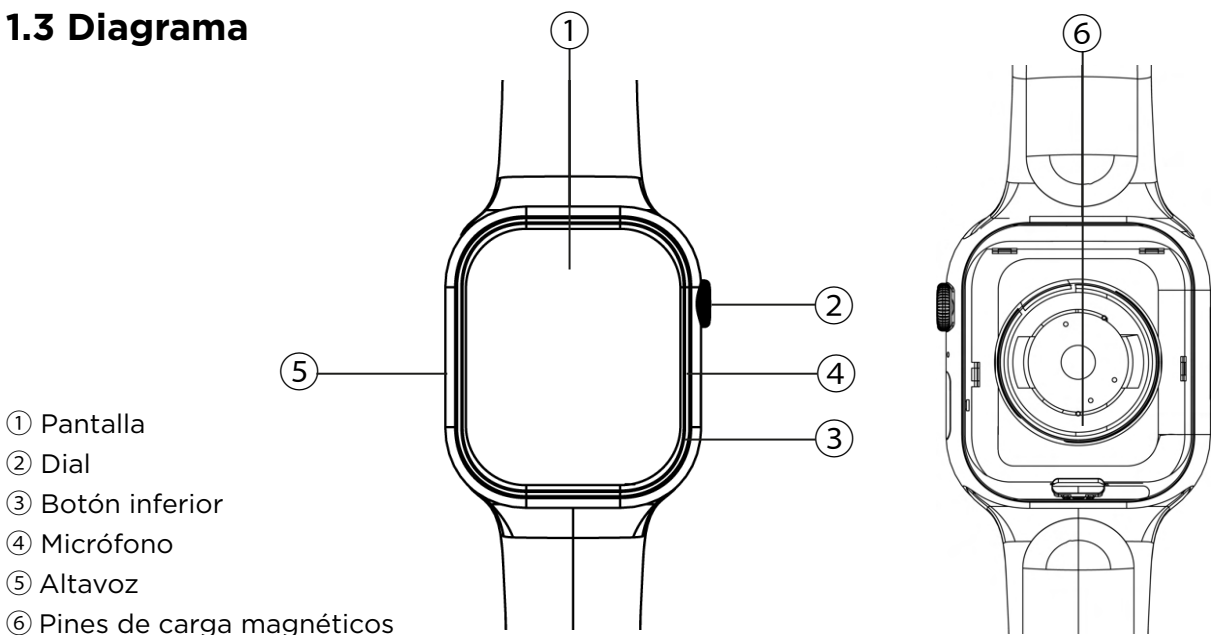

## 1.4 Cómo poner y quitar las correas

Aunque sólo se incluye una correa en la caja, las correas del Urban 4 son intercambiables. La correa más corta debe colocarse en la ranura superior de la pantalla, mientras que la correa más larga debe colocarse en la ranura inferior de la pantalla. De lo contrario, el sistema de inserción puede sufrir daños irreparables.

1. Para quitar una correa: Sujeta la correa, pulsa el botón de la parte posterior del reloj en la pieza correspondiente y deslízala hacia la izquierda.

2. Para poner una correa: Sujeta la correa y deslízala hacia la derecha hasta que quede completamente insertada en el cuerpo del reloj.

Las correas tienen pequeñas piezas metálicas en ambos extremos que deben insertarse en el carril del cuerpo del reloj.

## 1.5 Carga

El tiempo de carga completa del smartwatch Urban 4 es de aproximadamente 4 horas, y la batería puede durar hasta 5 días dependiendo del uso.

Utiliza el cable USB-A de 60 cm con base de carga magnética que se incluye en la caja para cargar el smartwatch. Conecta el conector USB-A a un cargador, salida de ordenador o powerbank y coloca la base magnética de forma que se adhiera correctamente a la parte trasera del reloj.

## 1.6 Encendido y apagado

Para encender el smartwatch pulsa el dial durante 3 segundos.

Para apagar el smartwatch, pulsa el botón durante 2 segundos; aparecerán 2 opciones: apagar y reiniciar. Pulsa sobre el icono deseado y deslízalo hacia la derecha.

También puedes apagarlo desde los ajustes dentro del smartwatch.

## 1.7 Acerca del grado de protección IP

El smartwatch Urban 4 tiene un índice de protección IP67. Esto significa que puede soportar ser sumergido bajo el agua 1 metro durante un máximo de 30 minutos.

Nota: En caso de nadar en el mar o en una piscina de agua salada, se recomienda enjuagar el reloj con agua dulce después de la inmersión debido al efecto corrosivo del agua salada.

# 2. Configuración inicial

## 2.1 Descarga de la aplicación

La aplicación compatible con el smartwatch Urban 4 se llama MActivePro. Hay varias maneras de descargarla:

- Pulsa aquí para descargar la aplicación MActivePro desde Google Play o la App Store.



- También puedes descargar la aplicación directamente escribiendo "MActivePro" en el buscador de Google Play o App Store.

- Otra forma de descargar la aplicación es desde un código QR. Para acceder a este código QR, desliza la pantalla principal hacia la derecha y toca el icono del código QR.

## 2.2 Registro en la aplicación

Registrarse en la aplicación es muy sencillo.

1. Cuando accedas a la aplicación pulsa sobre la opción regístrate ahora.

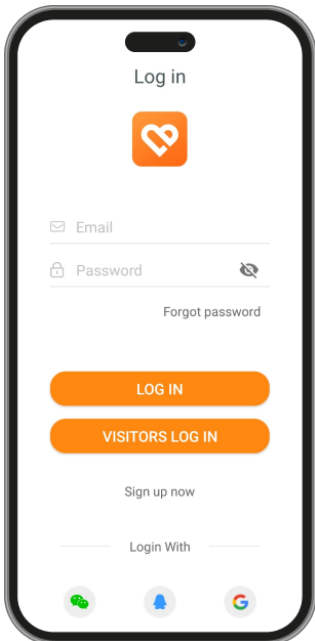

2. Una vez dentro, inserta tu correo electrónico y establece la contraseña que quieras utilizar y pulsa sobre enviar.

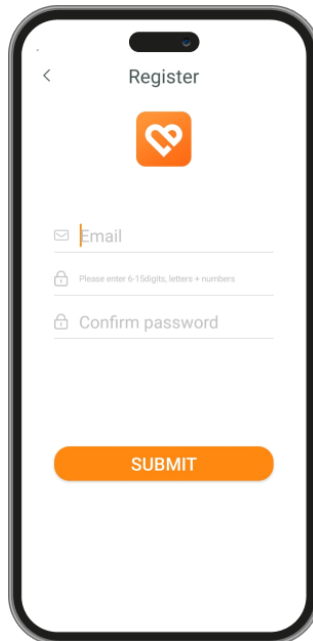

3. Cuando lo hayas hecho, configura tu avatar. Elige tu apodo, tu altura, peso y fecha de nacimiento para obtener datos más específicos sobre salud y deporte.

Una vez hayas seguido estos pasos, estarás listo para empezar. Asegúrate de aceptar todos los permisos que solicita la aplicación para garantizar un rendimiento y un uso de las funciones óptimos.

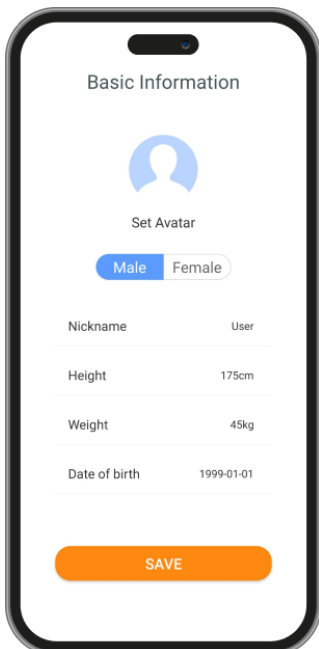

## 2.3 Emparejamiento de dispositivos iOS / Android

1. Activa el Bluetooth de tu smartphone.

2. Inicia sesión en el MActivePro y accede a la sección de dispositivos (tercer icono en la parte inferior de la pantalla). Verás lo siguiente:

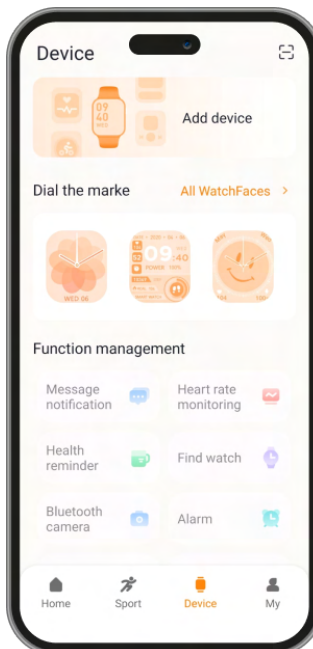

3. Pulsa sobre añadir dispositivo. Aparecerá una lista de dispositivos disponibles. Pulsa sobre KSIX URBAN 4.

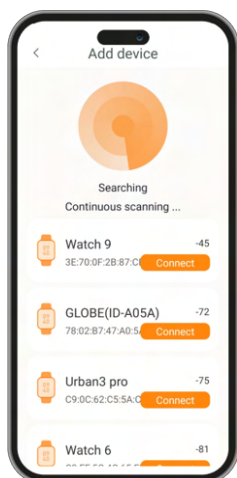

4. Cuando hayas pulsado KSIX URBAN 4, aparecerá la siguiente pantalla:

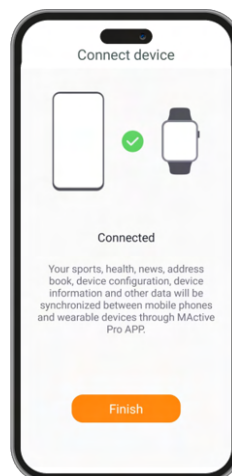

5. Cuando lo hayas emparejado con la aplicación. También debería aparecer una notificación de Bluetooth del smartphone. Acepta el emparejamiento.

6. Como se ha mencionado anteriormente, asegúrate de aceptar todos los permisos que solicita la aplicación. Asegúrate también de que se vincula correctamente a través de Bluetooth. Si no lo hace, accede a los ajustes de tu pone Bluetooth y selecciona KSIX URBAN 4

## 2.4 Solución de problemas

- Si la aplicación no encuentra el dispositivo, apaga el reloj inteligente y vuelve a encenderlo.
- Si el dispositivo se conecta y desconecta rápidamente, es posible que haya una obstrucción entre el dispositivo y el reloj. Llevar joyas metálicas puede interferir en la estabilidad de la conexión.
- Si algunas funciones, como la gestión de llamadas, no funcionan correctamente, asegúrate de comprobar en los ajustes Bluetooth de tu smartphone si el smartwatch está correctamente emparejado. Si no lo está, desempareja el smartwatch desde dentro de la aplicación MActivePro y repite el proceso de emparejamiento.
- Si el dispositivo no se carga, puede deberse a que el puerto de carga esté sucio u oxidado.

## 3. Uso y funciones

Como se ha indicado anteriormente, es muy importante aceptar siempre todos los permisos solicitados por la aplicación para que el smartwatch funcione de forma óptima. Para que las funciones del smartwatch funcionen, asegúrate de habilitarlas a través de la app.

Para ello, pulsa sobre cualquier función y habilítala. Aparecerán solicitudes del teléfono, asegúrate de aceptarlas.

### 3.1 Cómo navegar por el smartwatch

El método de uso del smartwatch Urban 4 es muy sencillo e intuitivo:

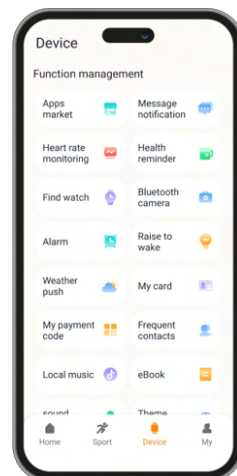

### · Deslizando la pantalla

- Desliza el dedo hacia la izquierda para entrar en el menú de acceso rápido. Aquí se muestran por defecto algunas funciones de salud y deporte. Puedes añadir manualmente otras funciones al acceso rápido. Para ello, sigue deslizando el dedo hacia la derecha hasta que aparezca el icono "+". Púlsalo y selecciona la función que deseas mostrar en el menú de acceso rápido.

- Desliza el dedo hacia la derecha para acceder al menú auxiliar. Aquí se mostrará la información meteorológica y la fecha, así como las últimas funciones del smartwatch a las que hayas accedido.

- Desliza el dedo hacia arriba para acceder al menú de opciones. Aquí encontrarás información y opciones diferentes, como el modo no molestar, el drenaje automático, los parámetros de brillo, la linterna, los ajustes principales del smartwatch, etc.

- Desliza el dedo hacia abajo para ver las notificaciones de aplicaciones, llamadas perdidas, mensajes de texto y otras notificaciones.

### · Con el dial

Pulsa el dial para acceder al menú principal. Desde aquí podrás acceder a todas las funciones del smartwatch tocando el icono correspondiente.

### · Con el botón inferior

Pulsa el botón que está justo debajo de la esfera para acceder a los datos de frecuencia cardíaca. También, como se ha explicado anteriormente, es el botón que tendrás que pulsar prolongadamente para apagar o reiniciar el smartwatch.

## 3.2 Cambiar la esfera del reloj

Hay varias formas de cambiar la esfera del reloj del Urban 4:

- La primera opción es simplemente girar el dial. Al hacerlo, el tema que aparece en la pantalla principal cambiará. Cambiará entre los temas predeterminados del smartwatch y los que hayas descargado desde dentro de la aplicación.

- La segunda opción es pulsar prolongadamente la pantalla principal. Al hacerlo, desliza el dedo hacia la derecha o hacia la izquierda para elegir entre todas las opciones. Cuando accedas a esta función de cambio de tema, aparecerá un icono de candado en la parte superior de la pantalla. Púlsalo para bloquearlo o desbloquearlo. Si está bloqueado, no podrás cambiar el tema de la pantalla principal girando el dial. Si está desbloqueado, podrás hacerlo.

- La tercera opción es desde dentro de la aplicación. Desde la sección de dispositivos de la aplicación, pulsa en marcadores de esfera para descargar las esferas de reloj que desees. Hay cientos para elegir. Cuando descargues una esfera de reloj, se establecerá automáticamente como tema de la pantalla principal del smartwatch. También se añadirá a la lista de esferas de reloj almacenadas en el smartwatch. También podrás diseñar tus propias esferas, incluso con tus propias fotos o vídeos.

## 3.3 Llamadas

El smartwatch Urban 4 te permite realizar, recibir, contestar y rechazar llamadas. Puedes mantener una conversación telefónica sólo con el smartwatch gracias a su micrófono y altavoz integrados.

· Recibir, contestar y rechazar llamadas

Es muy importante tener activada la función de notificaciones de llamada para recibir llamadas. Las llamadas aparecerán en tiempo real en la pantalla y el reloj sonará/vibrará.

Las llamadas pueden aceptarse pulsando el icono verde y rechazarse pulsando el icono rojo. El smartwatch Urban 4 incorpora un micrófono y un altavoz para que puedas atender las llamadas entrantes sin necesidad de tu smartphone.

Si se acepta la llamada, se puede finalizar pulsando el icono rojo. Para rechazar la llamada, pulse el icono rojo antes de contestarla. Aparecerá una notificación de llamada perdida en la



pantalla del smartwatch. En caso de que la función de llamada entrante no esté activada, el smartwatch sólo mostrará las notificaciones de llamada entrante, pero no emitirá señales en tiempo real ni vibrará.

### • Hacer llamadas

Hay 3 opciones a la hora de realizar llamadas:

- Llamar a un contacto: El smartwatch Urban 4 te permite llamar a los contactos almacenados en tu smartphone. Para sincronizar los contactos con el smartwatch, accede a la opción de contactos frecuentes en la sección del dispositivo. Añade los contactos que desees y podrás llamarlos con sólo utilizar tu smartwatch. Para ello, accede al icono verde del teléfono y pulsa sobre la opción de contactos. Aquí aparecerán todos los contactos que hayas seleccionado previamente a través de la aplicación. Pulse sobre el contacto deseado y pulse sobre el icono del teléfono para realizar la llamada.

- Marcador: Desde la misma función del smartwatch, el icono verde del teléfono, una de las opciones que se mostrará es el marcador. Púlsalo para acceder a él. Una vez dentro, podrás marcar un número de teléfono. Para realizar la llamada pulse sobre el icono del teléfono.

- Registro de llamadas: Desde dentro de la misma función del smartwatch, el icono verde del teléfono, una de las opciones que mostrará es el registro de llamadas. Pulsa sobre él para acceder y ver todas las llamadas realizadas, recibidas y perdidas. Pulsa sobre el número de teléfono/contacto y después sobre el icono del teléfono para realizar la llamada.

## 3.4 Notificaciones

El smartwatch muestra tus notificaciones. Esto incluye apps como: WhatsApp, Gmail, Instagram, Twitter, LinkedIn, entre muchas otras.

Para acceder a las notificaciones recibidas, desliza la pantalla principal hacia abajo.

## 3.5 Asistentes de voz

El smartwatch Urban 4 es compatible con asistentes de voz. Para configurar correctamente los asistentes de voz, tienes que haber sincronizado correctamente el smartwatch con tu smartphone a través de la app MActivePro y haber habilitado todos los accesos.

Para acceder a esta función, pulsa la esfera durante 2 segundos. A continuación, toca el icono del asistente de voz y realiza tu petición.

También puedes acceder a esta función desde el menú principal. Para ello, pulsa sobre el icono azul/morado del asistente de voz.

## 3.6 Control musical

El smartwatch dispone de una herramienta de control de música. Accede al menú principal del smartwatch y pulsa sobre el icono de nota musical. Esta función funciona con aplicaciones de música, como Spotify o Apple Music. Una vez dentro, toca el icono de reproducción/pausa para empezar a reproducir música o para pausarla. También podrás reproducir la canción anterior o la siguiente. Esta función también te permitirá subir o bajar el volumen.

Cuando el teléfono esté emparejado con tu smartphone, todos los archivos de audio se reproducirán en el smartwatch. Esto incluye vídeos de YouTube, notas de voz de WhatsApp, vídeos de WhatsApp, etc. Para evitar que esto ocurra, accede a los ajustes de Bluetooth de tu smartphone, y entra en la opción de dispositivo Urban 4. Una vez dentro, verás lo siguiente:

- Desmarca la configuración de audio multimedia para que toda la música, vídeos, notas de voz y otros archivos que contengan audio se reproduzcan en el teléfono y no en el smartwatch.
- También podrás acceder a la función de control de música desde el menú de acceso rápido.

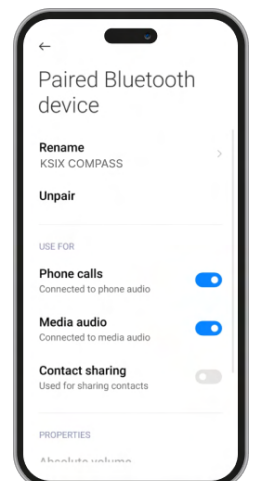



### 3.7 Control remoto de la cámara

El smartwatch Urban 4 te permite hacer fotos desde tu smartphone de forma remota. Accede al menú principal del smartwatch y toca el icono de la cámara. Si tu smartphone está desbloqueado y correctamente emparejado con el smartwatch, tu smartphone mostrará automáticamente una cámara. Para hacer fotos a distancia, solo tienes que colocar el smartphone donde quieras y tocar el icono de la cámara dentro de la función de cámara a distancia del smartwatch.

### 3.8 Juegos

El smartwatch te permite descargar y jugar a juegos sólo con tu smartwatch. También hay juegos somatosensoriales, que son juegos de movimiento que se mostrarán en tu smartphone, pero interactuarás con tu smartwatch a través del movimiento.

Para descargar juegos para smartwatch, accede a la opción Apps Market de la aplicación MActivePro y descarga el juego al que quieras jugar. Una vez descargado, aparecerá en tu smartwatch.

Para descargar juegos somatosensoriales, accede a esta opción en la app MActivePro y descarga el juego al que quieras jugar. El juego aparecerá en tu smartphone, pero interactuarás con él a través de los movimientos de la muñeca.

### 3.9 Función antipérdida

El reloj inteligente Urban 4 cuenta con una función antipérdida. Accede al menú principal del smartwatch y toca el icono verde que muestra un portátil y un teléfono. Una vez dentro, vuelve a tocar el icono para que tu teléfono emita un tono de llamada y puedas encontrarlo.

La aplicación te permitirá hacer lo mismo, pero al revés. Accede a la sección de dispositivos de la app y toca sobre la opción de encontrar reloj. Una vez que lo hagas, el Urban 4 empezará a emitir un tono de llamada para que puedas encontrarlo.

### 3.10 Otras funciones

MActivePro te permite establecer recordatorios. Para ello, solo tienes que acceder a la sección de dispositivos de la app y pulsar sobre la opción de recordatorios de salud. Una vez dentro, podrás establecer 3 tipos de recordatorios: beber agua, sedentarismo y recordatorio de medicación.

## 4. Salud

### 4.1 Deportes

El Urban 4 te permite monitorizar una amplia variedad de deportes. Accede al menú principal del smartwatch y pulsa sobre el icono verde que muestra un runner. Una vez dentro, verás una gran variedad de deportes, como: running, ciclismo, baloncesto, fútbol, senderismo, entrenamiento libre, entre otros.

Pulse sobre el deporte deseado para iniciar la monitorización. Una vez hecho esto, se mostrarán los datos del deporte en tiempo real, tales como: ritmo cardíaco, pasos dados, calorías quemadas y tiempo empleado. Estos datos pueden variar en función del deporte realizado. También puedes acceder a esta función a través del menú de acceso rápido.

También podrás empezar a monitorizar tus deportes desde la aplicación MActivePro, en la sección de deportes.

### 4.2 Podómetro, calorías quemadas y distancia recorrida

El reloj inteligente registra automáticamente los pasos dados, las calorías quemadas y la distancia recorrida. Para ver esta información, accede al menú principal del smartwatch y pulsa sobre el icono con semicírculos azules, verdes y rosas.

Puedes acceder a esta función a través del menú de acceso rápido. Estos datos también aparecerán en la sección de deporte de MActivePro.

### 4.3 Medidor de frecuencia cardíaca

El smartwatch Urban 4 monitoriza tu frecuencia cardíaca automáticamente. Activa esta función desde la aplicación MActivePro.

También podrás medir tu frecuencia cardíaca inmediatamente. Para hacer uso de esta herramienta, accede al menú principal del smartwatch y toca el icono rojo del corazón. Tras unos segundos, se mostrará tu número de pulsaciones por minuto. También puede acceder a esta función a través del menú de acceso rápido y pulsando el botón inferior del smartwatch.

Estos datos se mostrarán en la sección del dispositivo MActivePro.

### 4.4 Medidor de presión sanguínea

El smartwatch te permite medir tu presión sanguínea al instante. Para ello, accede al menú principal del smartwatch y pulsa sobre el icono del termómetro.

Una vez dentro, quédate quieto. Al cabo de unos segundos, se mostrarán los datos de tu tensión arterial.

También se mostrará en la sección de inicio de MActivePro.

### 4.5 Medidor de saturación de oxígeno en sangre

El smartwatch Urban 4 te permite medir al instante tus niveles de saturación de oxígeno en sangre. Para hacer uso de esta herramienta, accede al menú principal del smartwatch y toca sobre el icono blanco que muestra semicírculos azules y rojos.

Una vez dentro, quédate quieto y, tras unos segundos, se mostrarán los valores de saturación de oxígeno en sangre.

Estos datos se mostrarán en la sección de inicio de MActivePro.

### 4.6 Monitor de sueño

El smartwatch funciona mientras duermes y proporciona estadísticas sobre el tiempo y la calidad de tu sueño. La información disponible de esta herramienta es más detallada en la app MActivePro que en el smartwatch:

- En el smartwatch: Para consultar el tiempo que has dormido, accede al menú principal y toca sobre el icono azul que muestra una cama. Una vez dentro, se mostrará tu tiempo de sueño.

En la aplicación: Tus datos de sueño también se mostrarán en la sección de inicio de la app. Accede para ver el tiempo que has dormido, así como el tiempo que has estado en sueño profundo, sueño ligero y despierto. También podrás ver un registro de sueño semanal y mensual con todos tus datos de sueño.

Puedes añadir esta función al menú de acceso rápido pulsando sobre el icono "+".

### 4.7 Ciclo menstrual

La aplicación MActivePro te permite establecer recordatorios relacionados con tu ciclo menstrual. Entra en la sección de perfil de MActivePro y pulsa sobre la opción de salud femenina.

Una vez dentro, podrás configurar algunos datos relacionados con tu periodo menstrual, tales como: duración del ciclo, duración de la menstruación, recordatorios, entre otros. Cuando configures todos estos datos, en esta opción de la aplicación aparecerá un calendario con ciertos datos del ciclo menstrual.

Si estableces recordatorios, estos se mostrarán en el smartwatch Urban 4. Para ver estos recordatorios, accede al menú principal y pulsa sobre el icono blanco que muestra círculos morados y rojos.

### 4.8 Termómetro

El smartwatch te permite tomarte la temperatura al instante. Para ello, toca el icono °C

dentro del menú principal del smartwatch. Una vez dentro, espera unos segundos y se mostrará tu temperatura corporal.

#### 4.9 Recordatorios de salud

Puede establecer recordatorios de salud a través de la aplicación MActivePro. Una vez configurados, el smartwatch los mostrará. Para ello, accede a la sección del dispositivo y pulsa sobre la opción recordatorio de salud. Dentro verás 3 tipos de recordatorios de salud:

- Recordatorio de beber agua: Podrás elegir la frecuencia con la que quieres que se muestre el recordatorio en el smartwatch. También podrás establecer el intervalo de tiempo en el que quieres que se muestre el recordatorio (por ejemplo, de 8:00 a 20:00).
- Recordatorio de sedentarismo: Funciona exactamente igual que el recordatorio de beber agua.
- Recordatorio de medicación: Podrás elegir el número de recordatorios diarios que desees (máximo 3). También podrás elegir la hora de cada uno de los 3 recordatorios de medicación y qué días quieres que se muestren en el smartwatch.

#### 5. Cláusula de exención

1. Los datos de frecuencia cardíaca y presión arterial del smartwatch Urban 4 no deben utilizarse como base para ninguna decisión médica o de diagnóstico.
2. Sólo el personal médico cualificado puede diagnosticar y tratar las enfermedades cardiovasculares y los problemas de hipertensión arterial. Ponte en contacto con tu centro médico para obtener una opinión médica, y no te trates o diagnostique tú mismo.
3. Los datos de frecuencia cardíaca y presión arterial del smartwatch Urban 4 pueden no ser precisos debido a factores como la interferencia de la señal, la colocación incorrecta del dispositivo o los cambios meteorológicos o fisiológicos.
4. No utilices los datos del smartwatch Urban 4 para modificar tu medicación o tratamiento médico. Sigue las instrucciones proporcionadas por el personal médico autorizado.
5. No nos responsabilizamos de la inexactitud de lo expuesto, ni asumimos ninguna responsabilidad por las consecuencias del uso de dicha información.

#### 6. Recomendaciones de mantenimiento

- Limpia regularmente el producto con un paño seco. El producto debe estar desconectado o apagado cuando se limpie.
- Mantén los puertos y conectores del producto limpios de polvo, suciedades, etc., para asegurar una correcta conexión.
- Evita roturas en el producto. No le coloques objetos encima ni lo dobles con exceso de fuerza.
- Si el producto tiene un cable, no lo dobles y no lo estires con exceso de fuerza para no dañarlo.
- No mojes, ni sumerjas el producto. Mantén el producto siempre en un lugar seco y lejos de la humedad.
- Cuando no utilices el producto, guárdalo en un lugar limpio y seco, lejos de la humedad y de la suciedad.
- Si entra agua en el producto, desconéctalo inmediatamente de cualquier fuente de energía o dispositivo a la que esté conectado.
- Evita golpes y caídas que puedan dañar el producto.
- No utilices el producto para otro uso del para el que fue diseñado.
- Recicla el producto de acuerdo con las normas y regulaciones ambientales locales.

## 7. Información de seguridad

Antes de su uso inicial lee las siguientes instrucciones atentamente:

- Mantén el producto alejado de una fuente de calor (fuego) y de humedad (agua y otros líquidos).
- No utilices el producto si está mojado o dañado.
- No utilices el producto con las manos mojadas.
- No dejes el producto en contacto con materiales inflamables
- No espongas el producto a altas temperaturas (por ejemplo: dentro de un coche durante un clima caliente).
- No tires el producto al fuego.
- Mantén el producto fuera del alcance de los niños.
- Desconecta el producto si no lo vas a utilizar.
- No uses el producto si aprecias defectos visibles.
- No abras, ni perfores, ni des golpes al producto. Podría causar daños.
- No uses el producto con dispositivos u objetos incompatibles.
- No desmontes ni modifiques el producto. Estas acciones invalidan la garantía.

## 8. Nota Legal

Por medio de la presente Atlantis Internacional, S.L, declara que este producto cumple con los requisitos esenciales y cualesquiera otras disposiciones aplicables o exigibles de la Directiva 2014/53/CE. Las funciones y características descritas en este manual se basan en pruebas realizadas por Atlantis Internacional S.L. El usuario es responsable de examinar y verificar el producto al adquirirlo. Atlantis Internacional S.L. declina toda responsabilidad por cualquier daño personal, material, económico, así como cualquier daño en su dispositivo, debido a un mal uso, abuso o instalación inapropiada del producto. Atlantis Internacional S.L. declina toda responsabilidad por fallos en el funcionamiento, comunicación o conexión entre el producto y el dispositivo habilitado con Bluetooth.

## 9. Desecho de equipos eléctricos y electrónicos

Este símbolo indica que los equipos eléctricos y electrónicos deben ser desechados por separado.



- Este producto se ha diseñado para desecharlo por separado en un punto de recogida de residuos adecuado. No lo deposites con la basura doméstica.
- Si el equipo funciona con baterías, estas deben extraerse y depositarse en un punto de recogida selectiva de este tipo de residuos. Si las baterías no son extraíbles, no las intentes extraer, ya que lo debe hacer un profesional cualificado.
- Desechar y reciclar por separado ayuda a conservar los recursos naturales y previenen las consecuencias dañinas para la salud humana y el entorno que podrían surgir a causa de un desecho incorrecto.
- El precio final de este producto incluye el coste de la gestión ambiental necesaria para el correcto tratamiento de los residuos generados.
- Para obtener más información, puedes ponerte en contacto con el vendedor o con las autoridades locales encargadas de la gestión de residuos.

# URBAN 4 SMARTWATCH

FR

## Manuel de l'utilisateur

BXSW17N, BXSW17B, BXSW17R, BXSW17A

### 1. Caractéristiques

#### 1.1 Spécifications techniques

Écran : 2,15" IPS 2.5D courbe Multitouch 320 x 384

Batterie : Lithium polymère 270 mAh

Fréquence de la tension : 100-120V / 50-60 Hz

Connectivité : Bluetooth 5.0+ BLE 3.0

Compatibilité : Android 4.4 / iOS 8.0 et versions ultérieures

Application : MActivePro

Matériel du boîtier : Alliage d'aluminium

Matériel de l'écran : Verre de sodium et calcium

Matériel du bracelet : Bracelet en silicone et boucle en laiton

Indice de protection : IP68 (submersible à 1,5 mètres pendant 30 minutes)

Dimensions de la montre : 48,5 x 40,9 x 10,8 mm

Largeur du bracelet : 22 mm

Diamètre de la fermeture du poignet : 20 à 23 cm

Poids : 50 g

Autonomie : 5 jours en utilisation normale, 2 jours en utilisation intensive

Temps de chargement : 4 heures

Microphone et haut-parleur intégrés

Fonctions de santé : Moniteur de sport, podomètre, mesure de la fréquence cardiaque, mesure de la tension artérielle, mesure de la saturation en oxygène du sang, électrocardiogramme, moniteur du sommeil, cycle menstruel, thermomètre, rappels de santé

Fonctions : Effectuer et recevoir des appels, notifications, assistants vocaux, contrôle de la musique, jeux, télécommande de la caméra, fonction anti-perte, drainage automatique, lampe de poche, enregistreur, etc.

Autres fonctions : Alarme, calculatrice, chronomètre, minuterie, météo, exercices de respiration, etc.

Langues : Anglais, espagnol, français, allemand, italien, portugais, russe, japonais, coréen, ukrainien, néerlandais, arabe, tchèque, grec, thaï, polonais, indonésien, turc, hébreu, vietnamien, etc.

#### 1.2 Dans l'emballage

1 x Smartwatch

1 x Câble USB-A avec base de chargement magnétique (60 cm)

1 x Manual

#### 1.3 Schéma

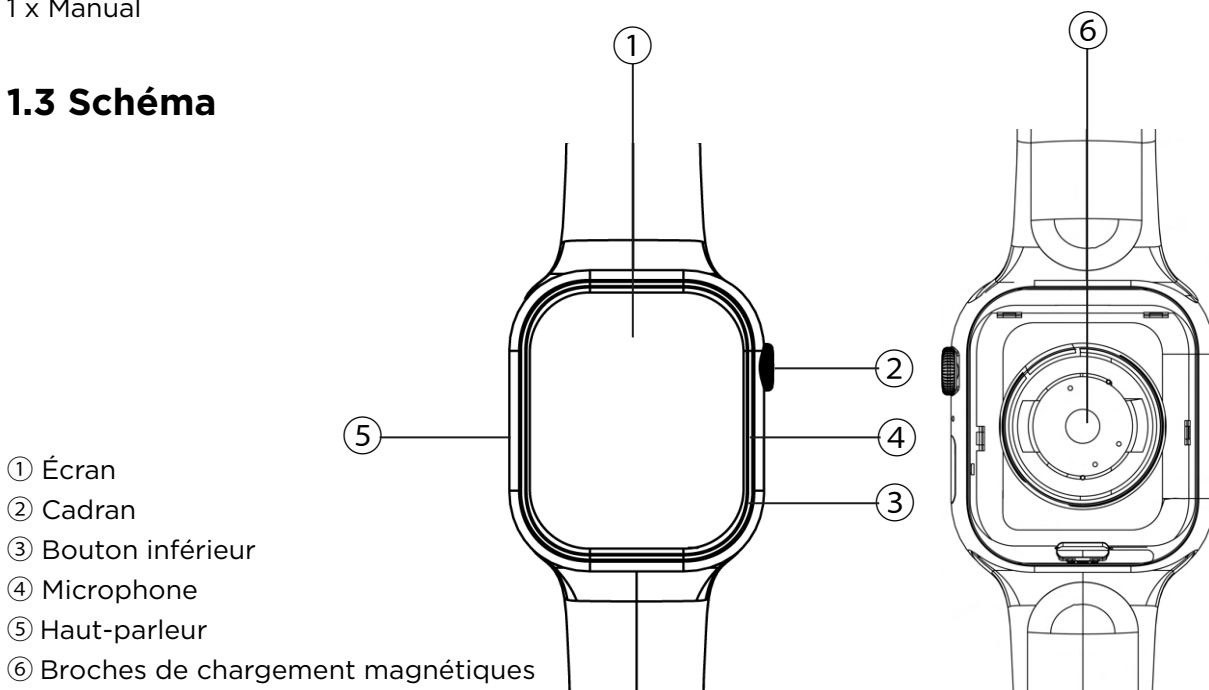

## 1.4 Fixation et retrait des bracelets

Bien qu'une seule courroie soit incluse dans la boîte, les courroies de l'Urban 4 sont interchangeables. La sangle la plus courte doit être placée dans la fente supérieure de l'écran, tandis que la sangle la plus longue doit être placée dans la fente inférieure de l'écran. Dans le cas contraire, le système d'insertion risque d'être irrémédiablement endommagé.

1. Pour retirer un bracelet : tenez le bracelet, appuyez sur le bouton situé au dos de la montre sur le morceau de bracelet correspondant et faites-le glisser vers la gauche.

2. Pour insérer un bracelet : tenez le bracelet et faites-le glisser vers la droite jusqu'à ce qu'il soit complètement inséré dans le corps de la montre.

Les bracelets ont de petites pièces métalliques aux deux extrémités qui doivent être insérées dans le rail du corps de la montre.

## 1.5 Chargement

La durée de charge complète de la smartwatch Urban 4 est d'environ 4 heures, et la batterie peut durer jusqu'à 5 jours en fonction de l'utilisation.

Pour recharger la smartwatch, utilisez le câble USB-A de 60 cm avec base de chargement magnétique inclus dans la boîte. Branchez le connecteur USB-A sur un chargeur, une sortie d'ordinateur ou une banque d'alimentation et placez la base magnétique de manière à ce qu'elle adhère correctement à la partie arrière de la montre.

## 1.6 Mise en marche et arrêt

Pour allumer la smartwatch, appuyez sur le cadran pendant 3 secondes.

Pour éteindre la smartwatch, appuyez sur le bouton pendant 2 secondes ; deux options s'affichent : éteindre et redémarrer. Tapez sur l'icône souhaitée et faites-la glisser vers la droite.

Vous pouvez également l'éteindre à partir des paramètres à l'intérieur de la smartwatch.

## 1.7 À propos de l'indice de protection IP

La smartwatch Urban 4 a un indice de protection IP68. Cela signifie qu'elle peut résister à une immersion sous 1,5 mètre d'eau pendant 30 minutes. Veillez à utiliser la fonction de vidange automatique après l'avoir immergée ; vous la trouverez dans le menu des options sous la forme d'une icône de goutte d'eau.

Note : En cas de baignade en mer ou dans une piscine d'eau salée, il est recommandé de rincer la montre à l'eau douce après l'immersion en raison de l'effet corrosif de l'eau salée.

# 2. Configuration initiale

## 2.1 Téléchargement de l'application

L'application compatible avec la smartwatch Urban 4 s'appelle MActivePro. Il existe plusieurs façons de la télécharger :

- Cliquez ici pour télécharger l'application Urban 4 à partir de Google Play ou de l'App Store.



- Vous pouvez également télécharger l'application directement en tapant "MActivePro" dans le moteur de recherche Google Play ou App Store.

- Un autre moyen de télécharger l'application consiste à utiliser un code QR. Pour accéder à ce code QR, balayez l'écran principal vers la droite et tapez sur l'icône du code QR.

## 2.2 S'inscrire à l'application

L'inscription à l'application est très simple.

1. Lorsque vous accédez à l'application tapez sur l'option s'inscrire.

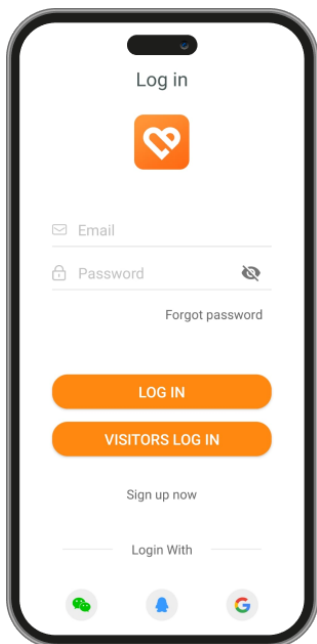

2. Une fois à l'intérieur, saisissez votre adresse électronique et le mot de passe que vous souhaitez utiliser, puis appuyez sur soumettre.

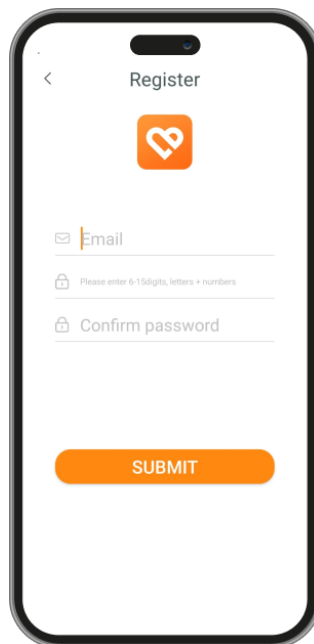

3. Une fois que vous avez terminé, définissez votre avatar. Choisissez votre surnom, votre taille, votre poids et votre date de naissance pour obtenir des données plus spécifiques sur la santé et le sport.

Une fois que vous avez suivi ces étapes, vous êtes prêt à partir. Veillez à accepter toutes les autorisations demandées par l'application pour garantir des performances et une utilisation optimale.

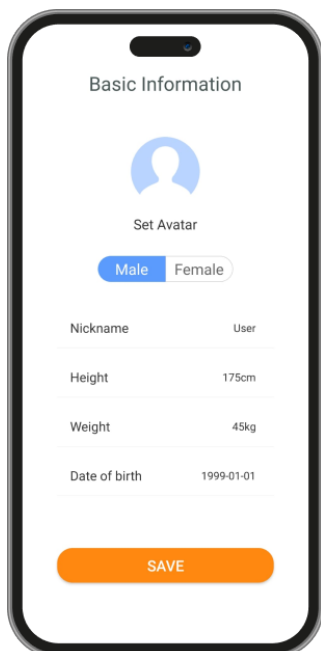

## 2.3 Appairage des appareils iOS / Android

1. Activez le Bluetooth sur votre smartphone.

2. Connectez-vous à MActivePro et accédez à la section des appareils (troisième icône en bas de l'écran). Vous verrez ceci :

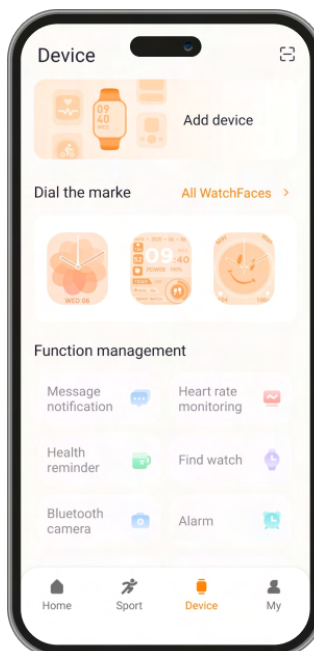



3. Tapez sur ajouter un appareil. Une liste des appareils disponibles s'affiche. Tapez sur KSIX URBAN 4.

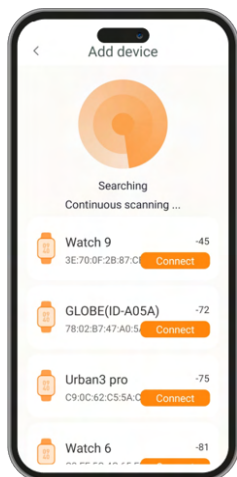

4. Une fois que vous aurez tapé sur KSIX URBAN 4, l'écran suivant apparaîtra :

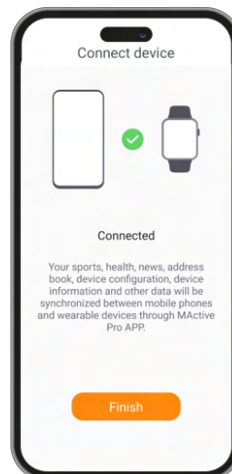

5. Une fois que vous avez apparié l'appareil avec l'application. Une notification Bluetooth du smartphone devrait également s'afficher. Acceptez le couplage.

6. Comme indiqué précédemment, veillez à accepter toutes les autorisations demandées par l'application. Assurez-vous également qu'elle se lie correctement par Bluetooth. Si ce n'est pas le cas, accédez aux paramètres de votre téléphone Bluetooth et sélectionnez KSIX URBAN 4.

## 2.4 Résolution des problèmes

- Si l'application ne trouve pas l'appareil, éteignez la smartwatch et rallumez-la.
- Si l'appareil se connecte et se déconnecte rapidement, il se peut qu'il y ait un obstacle entre l'appareil et le téléphone. Le port de bijoux métalliques peut nuire à la stabilité de la connexion.
- Si certaines fonctions, telles que la gestion des appels, ne fonctionnent pas correctement, vérifiez dans les paramètres Bluetooth de votre smartphone si la smartwatch est correctement appariée. Si ce n'est pas le cas, désappariez la smartwatch à partir de l'application MActivePro et recommencez le processus d'appairage.
- Si l'appareil ne se charge pas, cela peut être dû à un port de charge sale ou rouillé.

## 3. Utilisation et fonctions

Comme indiqué précédemment, il est très important de toujours accepter toutes les autorisations demandées par l'application afin que la smartwatch fonctionne de manière optimale. Pour que les fonctions de la smartwatch fonctionnent, assurez-vous de les activer via l'application.

Pour ce faire, appuyez sur n'importe quelle fonction et activez-la. Des demandes de téléphone apparaîtront, veillez à les accepter.

### 3.1 Navigation dans la smartwatch

La méthode d'utilisation de la smartwatch Urban 4 est très simple et intuitive :

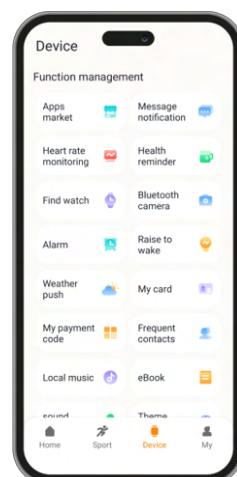



## • Balayer l'écran

- Faites glisser votre doigt vers la gauche pour accéder au menu d'accès rapide. Dans ce menu, certaines fonctions de santé et de sport sont affichées par défaut. Vous pouvez ajouter manuellement d'autres fonctions à l'accès rapide. Pour ce faire, continuez à balayer vers la droite jusqu'à ce qu'une icône "+" apparaisse. Tapez dessus et sélectionnez la fonction que vous souhaitez afficher dans le menu d'accès rapide.

- Faites glisser votre doigt vers la droite pour accéder au menu auxiliaire. Celui-ci affiche les informations météorologiques et la date, ainsi que les dernières fonctions de la smartwatch auxquelles vous avez accédé.

- Glissez votre doigt vers le haut pour accéder au menu des options. Vous y trouverez différentes informations et options, telles que le mode Ne pas déranger, la vidange automatique, les paramètres de luminosité, la lampe de poche, les paramètres principaux de la smartwatch, etc.

- Faites glisser votre doigt vers le bas pour afficher les notifications d'applications, les appels manqués, les SMS et autres notifications.

## • Via le cadran

Appuyez sur le cadran pour accéder au menu principal. À partir de là, vous pourrez accéder à toutes les fonctions de la smartwatch en appuyant sur l'icône correspondante.

## • Via le bouton inférieur

Appuyez sur le bouton situé juste en dessous du cadran pour accéder aux données relatives à la fréquence cardiaque. De plus, comme expliqué précédemment, c'est le bouton sur lequel vous devrez appuyer longtemps pour éteindre ou redémarrer la smartwatch.

## 3.2 Modifier le fond d'écran de la montre

Il existe plusieurs façons de modifier le cadran de la montre Urban 4 :

- La première option consiste à faire tourner le cadran. Le thème affiché sur l'écran principal change alors. Il s'agit des thèmes par défaut de la smartwatch et de ceux que vous avez téléchargés dans l'application.

- La deuxième option consiste à appuyer longtemps sur l'écran principal. Dans ce cas, glissez vers la droite ou vers la gauche pour choisir parmi toutes les options. Lorsque vous accédez à cette fonction de changement de thème, une icône de verrouillage s'affiche en haut de l'écran. Tapez dessus pour la verrouiller ou la déverrouiller. Si elle est verrouillée, cela signifie que vous ne pourrez pas changer le thème de l'écran principal en tournant la molette. S'il est déverrouillé, vous pourrez le faire.

- La troisième option se trouve dans l'application. Dans la section appareil de l'application, tapez sur les marqueurs de cadran pour télécharger les cadrans que vous souhaitez. Vous avez le choix entre des centaines de modèles. Lorsque vous téléchargez un cadran, il est automatiquement défini comme thème de l'écran principal de la smartwatch. Il sera également ajouté à la liste des cadrans stockés dans la smartwatch. Vous pourrez également créer vos propres cadrans, y compris avec vos propres photos ou vidéos.

## 3.3 Appels

La smartwatch Urban 4 vous permet de passer, de recevoir, de répondre et de rejeter des appels. Vous pouvez maintenir une conversation téléphonique avec la smartwatch grâce à son microphone et à son haut-parleur intégrés.

• Recevoir, répondre et rejeter des appels

Il est très important que la fonction de notification des appels soit activée pour recevoir des appels. Les appels s'affichent en temps réel sur l'écran et la montre émet un son ou des vibrations.

Les appels peuvent être acceptés en appuyant sur l'icône verte et rejetés en appuyant sur l'icône rouge. La smartwatch Urban 4 est équipée d'un microphone et d'un haut-parleur intégrés qui vous permettent de répondre aux appels entrants sans avoir besoin de votre smartphone.

Si l'appel est accepté, vous pouvez y mettre fin en appuyant sur l'icône rouge. Pour rejeter l'appel, appuyez sur l'icône rouge avant de répondre. Une notification d'appel perdu s'affiche sur l'écran de la smartwatch. Si la fonction d'appel entrant n'est pas activée, la smartwatch affichera uniquement les notifications d'appel entrant, mais n'émettra pas de signaux en temps réel et ne vibrera pas.

### • Passer des appels

Trois options s'offrent à vous pour passer des appels :

- Appeler un contact : La smartwatch Urban 4 vous permet d'appeler des contacts stockés dans votre smartphone. Pour synchroniser les contacts avec la smartwatch, accédez à l'option contacts fréquents dans la section de l'appareil. Ajoutez les contacts que vous souhaitez, et vous pourrez les appeler en utilisant simplement votre smartwatch. Pour ce faire, accédez à l'icône verte du téléphone et appuyez sur la fonction de contact. Tous les contacts que vous avez précédemment sélectionnés via l'application s'afficheront ici. Tapez sur le contact souhaité et tapez sur l'icône du téléphone pour passer l'appel.

- Pavé numérique : À partir de la même fonction de la smartwatch, l'icône verte du téléphone, l'une des options qui s'affichent est le clavier de numérotation. Tapez dessus pour y accéder. Une fois à l'intérieur, vous pourrez composer un numéro de téléphone. Pour passer l'appel, tapez sur l'icône du téléphone.

- Enregistrements d'appels : À partir de la même fonction de la smartwatch, l'icône verte du téléphone, l'une des options qui s'affiche est l'enregistrement des appels. Tapez dessus pour y accéder et afficher tous les appels passés, reçus et perdus. Tapez sur le numéro de téléphone/contact, puis sur l'icône du téléphone pour passer l'appel.

## 3.4 Notificaciones

El smartwatch muestra tus notificaciones. Esto incluye apps como: WhatsApp, Gmail, Instagram, Twitter, LinkedIn, entre muchas otras.

Para acceder a las notificaciones recibidas, desliza la pantalla principal hacia abajo.

## 3.5 Asistentes de voz

El smartwatch Urban 4 es compatible con asistentes de voz. Para configurar correctamente los asistentes de voz, tienes que haber sincronizado correctamente el smartwatch con tu smartphone a través de la app MActivePro y haber habilitado todos los accesos.

Para acceder a esta función, pulsa la esfera durante 2 segundos. A continuación, toca el icono del asistente de voz y realiza tu petición.

También puedes acceder a esta función desde el menú principal. Para ello, pulsa sobre el icono azul/morado del asistente de voz.

## 3.6 Contrôle de la musique

La smartwatch dispose d'un outil de contrôle de la musique. Accédez au menu principal de la smartwatch et tapez sur l'icône de la note de musique. Cette fonction fonctionne avec des applications musicales telles que Spotify ou Apple Music. Une fois à l'intérieur, tapez sur l'icône lecture/pause pour lancer la lecture de la musique ou la mettre en pause. Vous pourrez également passer à la chanson précédente ou suivante. Cette fonction vous permet également d'augmenter ou de diminuer le volume.

Lorsque votre téléphone est couplé à votre smartphone, tous les fichiers audio sont lus sur la smartwatch. Cela inclut les vidéos YouTube, les notes vocales WhatsApp, les vidéos WhatsApp, etc. Pour éviter cela, accédez aux paramètres Bluetooth de votre smartphone et entrez dans l'option Urban 4 device. Une fois à l'intérieur, vous verrez ce qui suit :

Désélectionnez le paramètre audio multimédia pour que la musique, les vidéos, les notes vocales et les autres fichiers contenant de l'audio soient lus sur le téléphone et non sur la smartwatch.

Vous pourrez également accéder à la fonction de contrôle de la musique à partir du menu d'accès rapide.

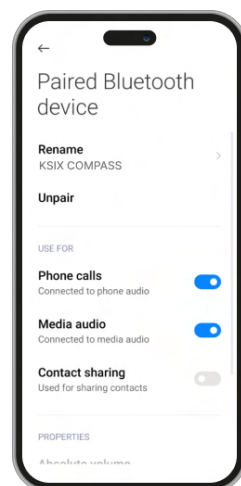

### 3.7 Télécommande de la caméra

La smartwatch Urban 4 vous permet de prendre des photos à partir de votre smartphone à distance. Accédez au menu principal de la smartwatch et tapez sur l'icône de l'appareil photo. Si votre smartphone est déverrouillé et correctement apparié à la smartwatch, il affichera automatiquement un appareil photo. Pour prendre des photos à distance, placez simplement votre smartphone où vous le souhaitez et tapez sur l'icône de l'appareil photo à l'intérieur de la fonction d'appareil photo à distance de votre smartwatch.

### 3.8 Jeux

La smartwatch vous permet de télécharger et de jouer à des jeux avec votre seule smartwatch. Il existe également des jeux somatosensoriels, qui sont des jeux de mouvement qui seront affichés sur votre smartphone, mais vous interagirez avec votre smartwatch par le mouvement.

Pour télécharger les jeux de la smartwatch, accédez à l'option Apps Market dans l'application MActivePro et téléchargez le jeu auquel vous souhaitez jouer. Une fois téléchargé, il apparaîtra sur votre smartwatch.

Pour télécharger des jeux somatosensoriels, accédez à cette option dans l'application MActivePro et téléchargez le jeu auquel vous souhaitez jouer. Le jeu s'affichera sur votre smartphone, mais vous interagirez avec lui par les mouvements de votre poignet.

### 3.9 Fonction anti-perte

La smartwatch Urban 4 est dotée d'une fonction anti-perte. Accédez au menu principal de la smartwatch et appuyez sur l'icône verte représentant un ordinateur portable et un téléphone. Une fois à l'intérieur, tapez à nouveau sur l'icône pour que votre téléphone couplé émette une sonnerie afin que vous puissiez le retrouver.

L'application vous permettra de faire la même chose, mais dans l'autre sens. Accédez à la section appareil de l'application et tapez sur l'option trouver la montre. Une fois que vous avez fait cela, l'Urban 4 commencera à émettre une sonnerie pour que vous puissiez la trouver.

### 3.10 Autres fonctions

L'Urban 4 propose une grande variété d'autres fonctions, telles que : alarme, calculatrice, chronomètre, minuterie, météo, exercices respiratoires, rappels de sédentarité, entre autres.

## 4. Santé

### 4.1 Sports

L'Urban 4 vous permet de surveiller une grande variété de sports. Accédez au menu principal de la smartwatch et appuyez sur l'icône verte représentant un coureur. Une fois à l'intérieur, vous verrez une grande variété de sports, tels que : la course à pied, le cyclisme, le basket-ball, le football, la randonnée, l'entraînement libre, entre autres.

Tapez sur le sport souhaité pour commencer la surveillance. Les données sportives en temps réel s'affichent alors, telles que la fréquence cardiaque, les pas effectués, les calories brûlées et le temps passé. Ces données peuvent varier en fonction du sport pratiqué. Vous pouvez également accéder à cette fonction via le menu d'accès rapide.

Vous pourrez également commencer à suivre vos activités sportives à partir de l'application MActivePro, dans la section des sports.

### 4.2 Podomètre, calories brûlées et distance parcourue

La smartwatch enregistre automatiquement les pas effectués, les calories brûlées et la distance parcourue. Pour afficher ces informations, accédez au menu principal de la smartwatch et tapez sur l'icône avec des demi-cercles bleus, verts et roses.

Vous pouvez accéder à cette fonction via le menu d'accès rapide. Ces données apparaîtront également dans la section sport de MActivePro.

### 4.3 Mesure de la fréquence cardiaque

La smartwatch Urban 4 surveille automatiquement votre fréquence cardiaque. Activez cette fonction à partir de l'application MActivePro.

Vous pourrez également mesurer votre fréquence cardiaque immédiatement. Pour utiliser cet outil, accédez au menu principal de la smartwatch et appuyez sur l'icône du cœur rouge. Après quelques secondes, le nombre de battements cardiaques par minute s'affichera. Vous pouvez également accéder à cette fonction via le menu d'accès rapide et en tapant sur le bouton inférieur de la smartwatch.

Ces données seront affichées dans la section de l'appareil MActivePro.

### 4.4 Mesure de la tension artérielle

La smartwatch vous permet de mesurer instantanément votre tension artérielle. Pour ce faire, accédez au menu principal de la smartwatch et tapez sur l'icône du thermomètre.

Une fois à l'intérieur, restez immobile. Après quelques secondes, les données relatives à votre tension artérielle s'affichent.

Elles seront également affichées dans la section d'accueil de MActivePro.

### 4.5 Mesure de la saturation en oxygène du sang

La smartwatch Urban 4 vous permet de mesurer instantanément votre niveau de saturation en oxygène dans le sang. Pour utiliser cet outil, accédez au menu principal de la smartwatch et appuyez sur l'icône blanche représentant des demi-cercles bleus et rouges.

Une fois à l'intérieur, restez immobile et, après quelques secondes, les valeurs de saturation en oxygène du sang s'afficheront.

Ces données seront affichées dans la section d'accueil de MActivePro.

### 4.6 Moniteur du sommeil

La smartwatch fonctionne pendant que vous dormez et fournit des statistiques sur la durée et la qualité de votre sommeil. Les informations disponibles pour cet outil sont plus détaillées dans l'application MActivePro que dans la smartwatch :

- Dans la smartwatch : Pour consulter votre temps de sommeil, accédez au menu principal et tapez sur l'icône bleue représentant un lit. Une fois à l'intérieur, votre temps de sommeil s'affichera.

- Dans l'application : Vos données de sommeil seront également affichées dans la section d'accueil de l'application. Accédez à l'heure à laquelle vous avez dormi, ainsi qu'à la durée du sommeil profond, du sommeil léger et de l'éveil. Vous pourrez également consulter un registre hebdomadaire et mensuel de vos heures de sommeil avec toutes vos données.

Vous pouvez ajouter cette fonction au menu d'accès rapide en appuyant sur l'icône "+".

### 4.8 Cycle menstruel

L'application MActivePro vous permet de programmer des rappels liés à votre cycle menstruel. Entrez dans la section profil de MActivePro et appuyez sur l'option santé féminine.

Une fois à l'intérieur, vous pourrez définir certaines données relatives à votre cycle menstruel, telles que : la durée du cycle, la durée des règles, les rappels, entre autres. Lorsque vous aurez défini toutes ces informations, un calendrier contenant certaines données relatives au cycle menstruel s'affichera dans cette option de l'application.

Si vous définissez des rappels, ils s'afficheront sur la smartwatch Urban 4. Pour afficher ces rappels, accédez au menu principal et tapez sur l'icône blanche avec des cercles violets et rouges.

## 4.8 Thermomètre

La smartwatch vous permet de prendre votre température instantanément. Pour ce faire, tapez sur l'icône °C dans le menu principal de la smartwatch. Une fois à l'intérieur, attendez quelques secondes et votre température corporelle s'affichera.

## 4.9 Rappels de santé

Vous pouvez définir des rappels de santé via l'application MActivePro. Une fois définis, la smartwatch les affichera. Pour ce faire, accédez à la section de l'appareil et appuyez sur l'option de rappel de santé. À l'intérieur, vous verrez 3 types de rappels de santé :

- Rappel de boire de l'eau : Vous pourrez choisir la fréquence d'affichage du rappel sur la smartwatch. Vous pourrez également définir la plage horaire dans laquelle vous souhaitez que le rappel s'affiche (par exemple, de 8h00 à 20h00).

- Rappel de sédentarité : Il fonctionne exactement de la même manière que le rappel de boire de l'eau.

- Rappel de prise de médicaments : Vous pourrez choisir le nombre de rappels par jour que vous souhaitez (maximum 3). Vous pourrez également choisir l'heure de chacun des 3 rappels de médicaments et les jours où vous souhaitez qu'ils s'affichent sur la smartwatch.

## 5. Avis de non-responsabilité

1. Les données relatives à la fréquence cardiaque et à la pression artérielle de Urban 4 ne doivent pas servir de base à des décisions médicales ou diagnostiques.

2. Seul un personnel médical qualifié peut diagnostiquer et traiter les maladies cardiovasculaires et les problèmes d'hypertension. Contactez votre centre médical pour obtenir un avis médical, et ne vous traitez pas ou ne vous diagnostiquez pas vous-même.

3. Les données relatives à la fréquence cardiaque et à la tension artérielle de Urban 4 peuvent ne pas être exactes en raison de facteurs tels que l'interférence des signaux, le mauvais positionnement de l'appareil, les conditions météorologiques ou les changements physiologiques.

4. N'utilisez pas les données d'Urban 4 pour modifier votre médication ou votre traitement médical. Suivez les instructions fournies par le personnel médical autorisé.

5. Nous n'assumons aucune responsabilité pour l'inexactitude des informations ci-dessus, ni pour les conséquences de l'utilisation de ces informations.

## 6. Recommandations d'entretien

- Nettoyez régulièrement le produit à l'aide d'un chiffon sec. Veillez à ce que le produit soit éteint et/ou ne soit pas connecté lorsque vous le nettoyez.

- Veillez à garder les connecteurs et/ou les ports du produit propres, sans poussières ni saleté, pour un fonctionnement correct.

- Évitez d'endommager le produit en posant des objets lourds dessus.

- Si le produit inclus un câble, veillez à ne pas le plier trop fort et ne tirez pas sur le câble pour débrancher le produit.

- Rangez toujours votre produit dans un endroit sec, loin de toute humidité.

- Lorsque vous n'utilisez pas le produit, conservez-le dans un endroit propre et sec et à l'abri de la lumière directe du soleil.

- Si de l'eau pénètre à l'intérieur du produit, veillez à le déconnecter immédiatement de toute source d'alimentation et/ou débranchez tout périphérique connecté à celui-ci.

- Pour limiter au maximum le risque de détérioration de votre appareil, évitez de le heurter, de le secouer brusquement ou de le laisser tomber.

- N'utilisez pas le produit pour une autre utilisation que celle pour laquelle il a été conçu.

- Recycler le produit conformément aux normes et réglementations environnementales de votre pays.

## 7. Informations de sécurité

Veillez lire les instructions de sécurité suivantes avant tout utilisation:

- Lors de son utilisation maintenez le produit éloigné de toute source de chaleur (feu) et d'humidité (eau et autres liquides).
- Ne mettez pas le produit en contact avec des matériaux inflammables.
- N'exposez pas le produit à des températures élevées, conservez-le à l'abri de la lumière directe du soleil.
- Ne jetez pas le produit dans le feu.
- Conservez le produit hors de portée des enfants.
- Débranchez de la source d'alimentation ou éteignez le produit si vous ne l'utilisez pas.
- N'utilisez pas le produit si vous détectez quelque défaut ou endommagement visible.
- Veillez à ne pas ouvrir ou percer le produit, cela pourrait l'endommager.
- N'utilisez pas le produit avec des appareils ou objets incompatibles.
- Veillez à NE PAS effectuer de modifications non autorisées sur ce produit. Une telle opération annule la garantie.

## 8. Mentions légales

Atlantis Internacional, S.L., déclare que ce produit est conforme aux exigences essentielles et à tout autre règlement applicable ou réglementaire en vertu de la directive 2014/53/CE. Les fonctions et caractéristiques décrites dans ce manuel sont basées sur des tests effectués par Atlantis Internacional S.L. L'utilisateur est responsable de l'examen et de la vérification du produit lors de son achat. Atlantis Internacional S.L. ne saurait être tenu responsable des dommages personnels, matériels ou financiers, ainsi que des dommages à l'appareil résultant d'une utilisation non conforme, d'une utilisation abusive ou d'une installation incorrecte du produit. Atlantis Internacional S.L. ne sera pas tenu responsable des défaillances de fonctionnement, de communication ou de connexion entre le produit et le périphérique compatible Bluetooth.

## 9. Éléments électriques et électroniques endommagés

Ce symbole indique que les dispositifs électriques et électroniques doivent être éliminés séparément.



- Ce produit a été conçu pour être éliminé séparément dans un centre de collecte des déchets approprié. Ne le jetez pas avec les ordures ménagères.
- Si l'ensemble fonctionne avec des batteries, celles-ci doivent être retirées et éliminées dans un point de collecte pour ce type de déchets. Si les batteries ne sont pas conçues pour être retirées, n'essayez pas de les démonter car cela doit être effectué par un professionnel qualifié.
- Le fait de jeter et de recycler séparément permet de préserver les ressources naturelles et d'éviter des conséquences néfastes pour la santé humaine et l'environnement qui pourraient résulter d'une élimination non conforme.
- Le coût final de ce produit comprend le coût de la gestion environnementale nécessaire au traitement approprié des déchets générés.

# URBAN 4 SMARTWATCH

DE

## Benutzerhandbuch

BXSW17N, BXSW17B, BXSW17R, BXSW17A

## 1. Eigenschaften

### 1.1 Technische Spezifikationen

Bildschirm: 2,15" IPS 2.5D Kurve Multitouch 320 x 384

Akku: Lithium-Polymer 270 mAh

Spannungsfrequenz: 100-120V / 50-60 Hz

Konnektivität: Bluetooth 5.0+ BLE 3.0

Kompatibilität: Android 4.4 / iOS 8.0 und spätere Versionen

App: MActivePro

Gehäusematerial: Aluminiumlegierung

Bildschirm-Material: Natrium-Kalzium-Glas

Material des Armbandes: Silikonarmband und Dornschnelle aus Messing

Schutzart: IP68 (Untertauchbar 1,5 Meter für 30 Minuten)

Abmessungen der Uhr: 48,5 x 40,9 x 10,8 mm

Breite des Armbandes: 22 mm

Durchmesser des Handgelenkverschlusses: 20 bis 23 cm

Gewicht: 50 g

Laufzeit: 5 Tage bei normaler Nutzung, 2 Tage bei starker Nutzung

Ladezeit: 4 Stunden

Integriertes Mikrofon und Lautsprecher

Gesundheitsfunktionen: Sportmonitor, Schrittzähler, Herzfrequenzmesser, Blutdruckmesser, Blutsauerstoffsättigungsmesser, Elektrokardiogramm, Schlafmonitor, Menstruationszyklus, Thermometer, Gesundheitserinnerungen

Funktionen: Tätigen und Empfangen von Anrufen, Benachrichtigungen, Sprachassistenten, Musiksteuerung, Spiele, Fernsteuerung der Kamera, Antiverloren-Funktion, automatische Entleerung, Taschenlampe, Aufnahmegerät, usw.

Weitere Funktionen: Alarm, Taschenrechner, Stoppuhr, Timer, Wetter, Atemübungen, etc.

Sprachen: Englisch, Spanisch, Französisch, Deutsch, Italienisch, Portugiesisch, Russisch, Japanisch, Koreanisch, Ukrainisch, Niederländisch, Arabisch, Tschechisch, Griechisch, Thailändisch, Polnisch, Indonesisch, Türkisch, Hebräisch, Vietnamesisch, usw.

### 1.2 Inhalt

1 x Smartwatch

1 x USB-A-Kabel mit magnetische Ladebasis (60 cm)

1 x Handbuch

### 1.3 Diagramm

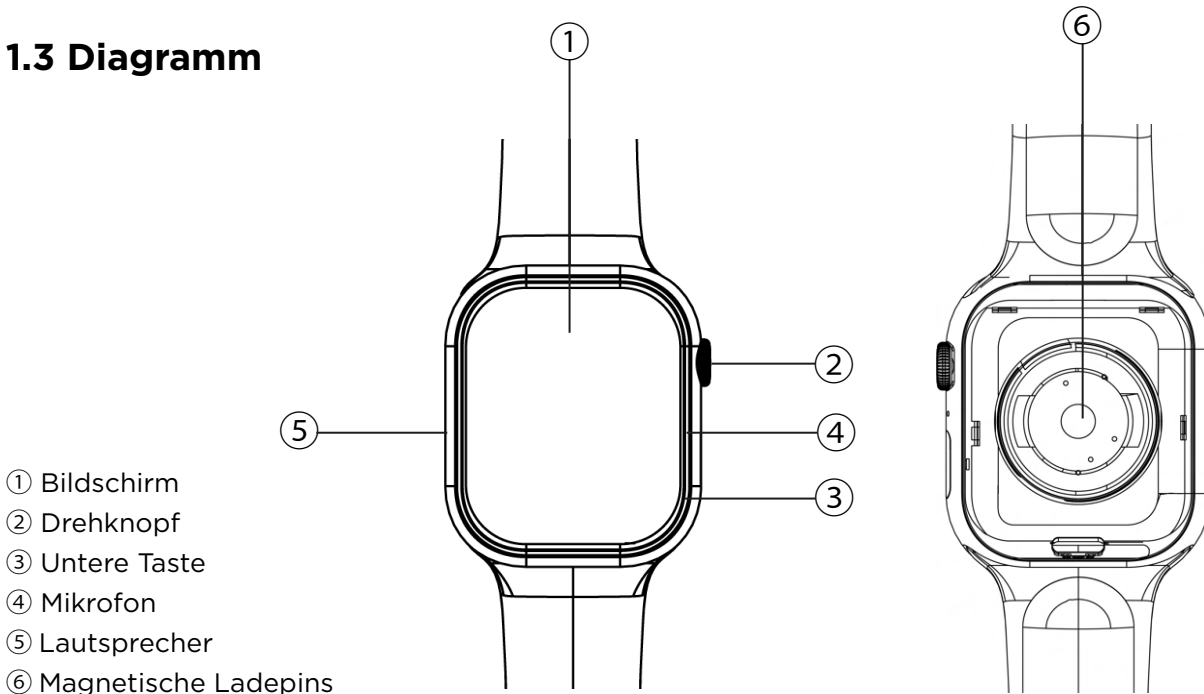



## 1.4 Anbringen und Entfernen der Bänder

Obwohl nur ein Armband im Lieferumfang enthalten ist, sind die Armbänder des Urban 4 austauschbar. Der kürzere Riemen muss in den oberen Schlitz des Displays eingesetzt werden, während der längere Riemen in den unteren Schlitz des Displays eingesetzt werden muss. Andernfalls kann das Einschubsystem irreparabel beschädigt werden.

1. So nehmen Sie ein Armband ab: Halten Sie das Armband fest, drücken Sie den Knopf auf der Rückseite der Uhr auf das entsprechende Armbandstück und schieben Sie es nach links.

2. Einlegen eines Arbands: Halten Sie das Armband fest und schieben Sie es dann nach rechts, bis das Armband vollständig in das Gehäuse der Uhr eingeführt ist.

Die Armbänder haben an beiden Enden kleine Metallteile, die in die Schiene des Uhrengehäuses eingeführt werden müssen.

## 1.5 Aufladen

Die volle Ladezeit der Urban 4 Smartwatch beträgt ca. 4 Stunden, und der Akku hält je nach Nutzung bis zu 5 Tage.

Verwenden Sie das 60 cm lange USB-A-Kabel mit magnetischer Ladestation, das im Lieferumfang enthalten ist, um die Smartwatch aufzuladen. Schließen Sie den USB-A-Stecker an ein Ladegerät, einen Computerausgang oder eine Powerbank an und platzieren Sie die magnetische Basis so, dass sie richtig am hinteren Teil der Körperuhr haftet.

## 1.6 Einschalten/Ausschalten

Um die Smartwatch einzuschalten, drücken Sie das Zifferblatt 3 Sekunden lang.

Um die Smartwatch auszuschalten, drücken Sie die Taste für 2 Sekunden; es erscheinen 2 Optionen: Ausschalten und Neustart. Tippen Sie auf das gewünschte Symbol und schieben Sie es nach rechts.

Sie können sie auch über die Einstellungen in der Smartwatch ausschalten.

## 1.7 Über die IP-Schutzart

Die Urban 4 Smartwatch hat die Schutzart IP68. Das bedeutet, dass sie bis zu 30 Minuten lang in 1,5 Meter tiefes Wasser getaucht werden kann. Stellen Sie sicher, dass Sie nach dem Untertauchen die automatische Entleerungsfunktion verwenden; Sie finden diese im Optionsmenü als Wassertropfensymbol dargestellt.

Hinweis: Beim Schwimmen im Meer oder in einem Salzwasserbecken wird empfohlen, die Uhr nach dem Eintauchen mit Süßwasser abzuspuhlen, da das Salzwasser korrosiv wirkt.

# 2. Ersteinrichtung

## 2.1 Laden Sie die App herunter

Die mit der Urban 4 Smartwatch kompatible App heißt Co-Fit. Es gibt mehrere Möglichkeiten, sie herunterzuladen:

- Tippen Sie hier, um die Co-Fit App von Google Play oder aus dem App Store herunterzuladen.



- Sie können die App auch direkt herunterladen, indem Sie "MActivePro" in die Suchmaschine von Google Play oder App Store eingeben.

- Eine andere Möglichkeit, die App herunterzuladen, ist über einen QR-Code. Um auf diesen QR-Code zuzugreifen, wischen Sie auf dem Hauptbildschirm nach rechts und tippen Sie auf



## 2.2 Registrierung in der App

Die Registrierung in der App ist sehr einfach.

1. Wenn Sie die App aufrufen, tippen Sie auf die Jetzt anmelden Option.
2. Geben Sie Ihre E-Mail-Adresse ein, legen Sie das gewünschte Passwort fest und tippen Sie auf Senden.

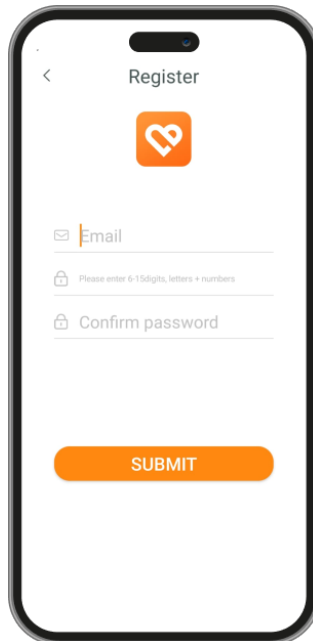
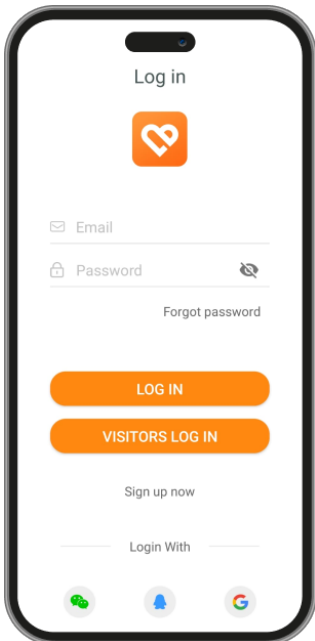

3. Legen Sie anschließend Ihren Avatar fest. Wählen Sie Ihren Spitznamen, Ihre Größe, Ihr Gewicht und Ihr Geburtsdatum, um genauere Gesundheits- und Sportdaten zu erhalten.

Sobald Sie diese Schritte befolgt haben, können Sie loslegen. Stellen Sie sicher, dass Sie alle von der App angeforderten Berechtigungen akzeptieren, um eine optimale Leistung und Funktionsnutzung zu gewährleisten.

## 2.3 Koppeln von iOS- und Android-Geräten

1. Aktivieren Sie Bluetooth auf Ihrem Smartphone.
2. Melden Sie sich bei MActivePro an und rufen Sie den Gerätebereich auf (drittes Symbol unten auf dem Bildschirm). Sie werden dies sehen:

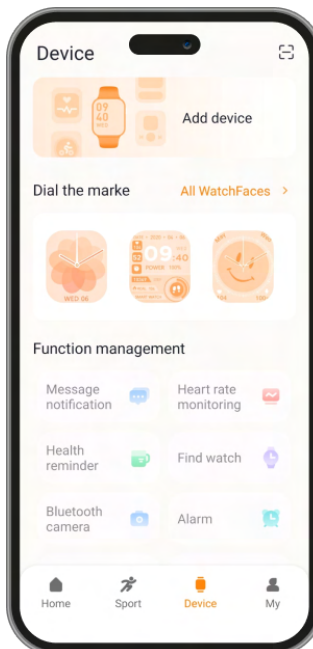
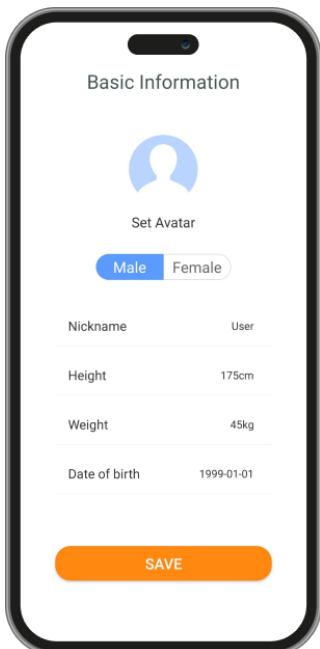

3. Tippen Sie auf Gerät hinzufügen. Eine Liste der verfügbaren Geräte wird angezeigt. Tippen Sie auf KSIX URBAN 4.

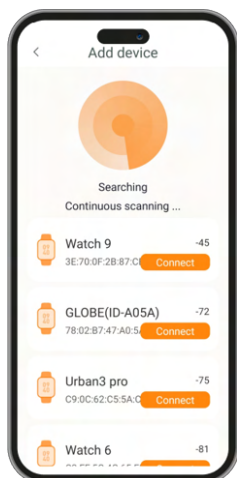

4. Sobald Sie auf KSIX URBAN 4 tippen, sollte der nächste Bildschirm erscheinen:

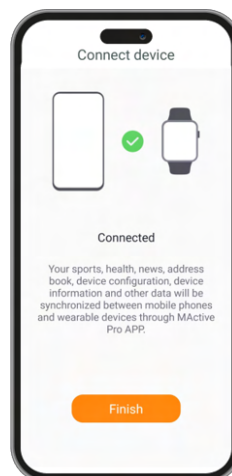

5. Nachdem Sie es mit der App gekoppelt haben. Außerdem sollte eine Bluetooth-Benachrichtigung des Smartphones angezeigt werden. Akzeptieren Sie die Kopplung.

6. Wie bereits erwähnt, stellen Sie sicher, dass Sie alle von der App geforderten Berechtigungen akzeptieren. Vergewissern Sie sich auch, dass die Verbindung über Bluetooth korrekt hergestellt wurde. Wenn dies nicht der Fall ist, rufen Sie die Bluetooth-Einstellungen auf und wählen Sie KSIX URBAN 4.

## 2.4 Problemlösung

- Wenn die App das Gerät nicht finden kann, schalten Sie die Smartwatch aus und dann wieder ein.

- Wenn sich das Gerät schnell verbindet und wieder trennt, befindet sich möglicherweise ein Hindernis zwischen dem Gerät und dem Telefon. Das Tragen von Metallschmuck kann die Stabilität der Verbindung beeinträchtigen.

- Wenn einige Funktionen, wie z. B. die Anrufverwaltung, nicht richtig funktionieren, überprüfen Sie in den Bluetooth-Einstellungen Ihres Smartphones, ob die Smartwatch richtig gekoppelt ist. Ist dies nicht der Fall, heben Sie das Pairing der Smartwatch in der MActivePro-App auf und wiederholen Sie den Pairing-Prozess.

- Wenn das Gerät nicht aufgeladen wird, kann dies an einem verschmutzten oder verrosteten Ladeanschluss liegen.

## 3. Nutzung und Funktionen

Wie bereits erwähnt, ist es sehr wichtig, immer alle von der App angeforderten Berechtigungen zu akzeptieren, damit die Smartwatch optimal funktioniert. Damit die Smartwatch-Funktionen funktionieren, stellen Sie sicher, dass Sie sie über die App aktivieren.

Tippen Sie dazu auf eine beliebige Funktion und aktivieren Sie sie. Es werden Telefonanfragen angezeigt, die Sie unbedingt annehmen müssen.

### 3.1 Wie man die Smartwatch durchsucht

Die Bedienung der Urban 4 Smartwatch ist sehr einfach und intuitiv:

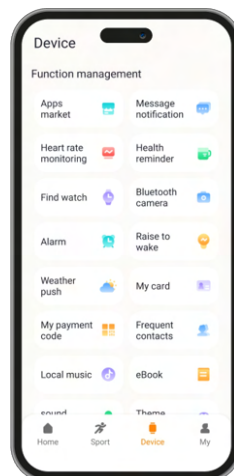

### - **Balayer l'écran - Über den Bildschirm wischen**

- Streichen Sie mit dem Finger nach links, um das Schnellzugriffsmenü aufzurufen. Hier werden standardmäßig einige Gesundheits- und Sportfunktionen angezeigt. Sie können manuell weitere Funktionen zum Schnellzugriff hinzufügen. Wischen Sie dazu einfach weiter nach rechts, bis ein "+"-Symbol erscheint. Tippen Sie darauf und wählen Sie die Funktion aus, die Sie im Schnellzugriffsmenü anzeigen möchten.

- Wischen Sie mit dem Finger nach rechts, um das Zusatzmenü aufzurufen. Hier werden die Wetterinformationen und das Datum angezeigt, sowie die letzten Smartwatch-Funktionen, auf die Sie zugegriffen haben.

- Streichen Sie mit Ihrem Finger nach oben, um das Optionsmenü aufzurufen. Hier finden Sie verschiedene Informationen und Optionen, z. B. den Modus "Nicht stören", die automatische Entleerung, die Helligkeitsparameter, die Taschenlampe, die Haupteinstellungen der Smartwatch usw..

- Wischen Sie mit dem Finger nach unten, um App-Benachrichtigungen, verpasste Anrufe, Textnachrichten und andere Benachrichtigungen anzuzeigen.

### - **Über den Drehknopf**

Drücken Sie auf den Drehknopf, um das Hauptmenü aufzurufen. Von hier aus können Sie auf alle Funktionen der Smartwatch zugreifen, indem Sie auf das entsprechende Symbol tippen.

### - **Über die untere Taste**

Drücken Sie die Taste direkt unter dem Zifferblatt, um auf die Herzfrequenzdaten zuzugreifen. Wie bereits erwähnt, ist dies auch die Taste, die Sie lange drücken müssen, um die Smartwatch auszuschalten oder neu zu starten.

### - **Via le cadran**

Appuyez sur le cadran pour accéder au menu principal. À partir de là, vous pourrez accéder à toutes les fonctions de la smartwatch en appuyant sur l'icône correspondante.

### - **Via le bouton inférieur**

Appuyez sur le bouton situé juste en dessous du cadran pour accéder aux données relatives à la fréquence cardiaque. De plus, comme expliqué précédemment, c'est le bouton sur lequel vous devrez appuyer longuement pour éteindre ou redémarrer la smartwatch.

## **3.2 Ändern des Zifferblatts**

Es gibt mehrere Möglichkeiten, das Zifferblatt des Urban 4 zu ändern:

- Die erste Möglichkeit ist, einfach das Zifferblatt zu drehen. Wenn Sie dies tun, ändert sich das auf dem Hauptbildschirm angezeigte Thema. Es wechselt zwischen den Standard-Smartwatch-Themen und denen, die Sie aus der App heruntergeladen haben.

- Die zweite Möglichkeit ist, lange auf den Hauptbildschirm zu tippen. Wischen Sie dann nach rechts oder links, um zwischen allen Optionen zu wählen. Wenn Sie auf diese Funktion zum Ändern des Designs zugreifen, wird oben auf dem Bildschirm ein Schlosssymbol angezeigt. Tippen Sie darauf, um es zu sperren oder zu entsperren. Wenn es gesperrt ist, können Sie das Hauptbildschirmthema nicht durch Drehen des Wählrads ändern. Wenn es entsperrt ist, können Sie dies tun.

- Die dritte Möglichkeit besteht innerhalb der App. Tippen Sie im Gerätebereich der App auf Zifferblattmarkierungen, um die gewünschten Zifferblätter herunterzuladen. Es gibt Hunderte von Zifferblättern zur Auswahl. Wenn Sie ein Zifferblatt herunterladen, wird es automatisch als Hauptbildschirmthema der Smartwatch festgelegt. Es wird auch zur Liste der in der Smartwatch gespeicherten Zifferblätter hinzugefügt. Sie können auch Ihre eigenen Zifferblätter entwerfen, sogar mit Ihren eigenen Bildern oder Videos.

## **3.3 Anrufe**

Mit der Urban 4 Smartwatch können Sie Anrufe tätigen, empfangen, annehmen und ablehnen. Dank des eingebauten Mikrofons und Lautsprechers können Sie ein Telefongespräch allein mit der Smartwatch führen.

## • Entgegennahme, Beantwortung und Abweisung von Anrufen

- Es ist sehr wichtig, dass die Funktion für Anrufbenachrichtigungen aktiviert ist, um Anrufe zu empfangen. Anrufe werden in Echtzeit auf dem Bildschirm angezeigt und die Uhr ertönt/vibriert.
- Anrufe können durch Drücken des grünen Symbols angenommen und durch Drücken des roten Symbols abgelehnt werden. Die Urban 4 Smartwatch verfügt über ein eingebautes Mikrofon und einen Lautsprecher, so dass Sie eingehende Anrufe entgegennehmen können, ohne Ihr Smartphone in die Hand nehmen zu müssen.

Wenn der Anruf angenommen wird, kann er durch Drücken des roten Symbols beendet werden. Um den Anruf abzulehnen, tippen Sie auf das rote Symbol, bevor Sie den Anruf annehmen. Eine Benachrichtigung über einen verlorenen Anruf erscheint auf dem Display der Smartwatch. Wenn die Funktion für eingehende Anrufe nicht aktiviert ist, zeigt die Smartwatch nur Benachrichtigungen über eingehende Anrufe an, sendet aber keine Echtzeitsignale und vibriert nicht.

## • Anrufe tätigen

Es gibt drei Möglichkeiten, um Anrufe zu tätigen:

- Einen Kontakt anrufen: Mit der Urban 4 Smartwatch können Sie Kontakte anrufen, die auf Ihrem Smartphone gespeichert sind. Um Kontakte mit der Smartwatch zu synchronisieren, öffnen Sie die Option "Häufige Kontakte" im Gerätebereich. Fügen Sie die gewünschten Kontakte hinzu, und Sie können sie einfach mit Ihrer Smartwatch anrufen. Gehen Sie dazu auf das grüne Telefonsymbol und tippen Sie auf die Kontaktfunktion. Alle Kontakte, die Sie zuvor über die App ausgewählt haben, werden hier angezeigt. Tippen Sie auf den gewünschten Kontakt und tippen Sie auf das Telefonsymbol, um den Anruf zu tätigen.

Wählscheibe: Innerhalb der gleichen Smartwatch-Funktion, dem grünen Telefonsymbol, ist eine der Optionen, die angezeigt werden, die Wähltastatur. Tippen Sie darauf, um sie zu öffnen. Dort können Sie dann eine Telefonnummer wählen. Um den Anruf zu tätigen, tippen Sie auf das Telefonsymbol.

- Anruflisten: In der gleichen Smartwatch-Funktion, dem grünen Telefonsymbol, wird als eine der Optionen die Anrufliste angezeigt. Tippen Sie darauf, um darauf zuzugreifen und alle getätigten, empfangenen und verlorenen Anrufe anzuzeigen. Tippen Sie auf die Telefonnummer/den Kontakt und dann auf das Telefonsymbol, um den Anruf zu tätigen.

## 3.4 Benachrichtigungen

Die Smartwatch zeigt Ihre Benachrichtigungen an. Dazu gehören Apps wie: WhatsApp, Gmail, Instagram, Twitter, LinkedIn, und viele andere.

Um auf die empfangenen Benachrichtigungen zuzugreifen, wischen Sie auf dem Hauptbildschirm nach unten.

## 3.5 Sprachassistenten

Die Urban 4 Smartwatch ist mit Sprachassistenten kompatibel. Um die Sprachassistenten korrekt zu konfigurieren, müssen Sie die Smartwatch erfolgreich mit Ihrem Smartphone über die MActivePro App synchronisiert und alle Zugriffe aktiviert haben.

Um auf diese Funktion zuzugreifen, halten Sie das Zifferblatt 2 Sekunden lang gedrückt. Tippen Sie dann auf das Symbol des Sprachassistenten und stellen Sie Ihre Anfrage.

Sie können diese Funktion auch über das Hauptmenü aufrufen. Tippen Sie dazu auf das blau/violette Sprachassistentensymbol.

## 3.6 Musikkontrolle

Die Smartwatch verfügt über ein Werkzeug zur Musiksteuerung. Rufen Sie das Hauptmenü der Smartwatch auf und tippen Sie auf das Musiknoten-Symbol. Diese Funktion funktioniert mit Musik-Apps, wie Spotify oder Apple Music. Tippen Sie auf das Play/Pause-Symbol, um die Musikwiedergabe zu starten oder zu pausieren. Sie können auch das vorherige oder nächste Lied abspielen. Mit dieser Funktion können Sie auch die Lautstärke erhöhen oder verringern.

Wenn Ihr Telefon mit Ihrem Smartphone gekoppelt ist, werden alle Audiodateien auf der Smartwatch abgespielt. Dazu gehören YouTube-Videos, WhatsApp-Sprachnotizen, WhatsApp-Videos usw. Um dies zu verhindern, rufen Sie die Bluetooth-Einstellungen Ihres Smartphones auf und wählen Sie die Option Urban 4-Gerät. Dort sehen Sie Folgendes:

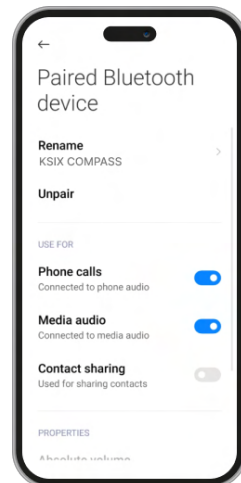

Deaktivieren Sie die Medien-Audio-Einstellung, damit alle Musik, Videos, Sprachnotizen und andere Dateien, die Audio enthalten, auf dem Telefon und nicht auf der Smartwatch abgespielt werden.

Sie können auch über das Schnellzugriffsmenü auf die Musiksteuerungsfunktion zugreifen.

### 3.7 Fernsteuerung der Kamera

Mit der Urban 4 Smartwatch können Sie aus der Ferne Bilder von Ihrem Smartphone aufnehmen. Öffnen Sie das Hauptmenü der Smartwatch und tippen Sie auf das Kamerasymbol. Wenn Ihr Smartphone entsperrt und korrekt mit der Smartwatch gekoppelt ist, zeigt Ihr Smartphone automatisch eine Kamera an. Um Bilder aus der Ferne aufzunehmen, platzieren Sie Ihr Smartphone einfach an der gewünschten Stelle und tippen Sie auf das Kamerasymbol in der Fernkamera-Funktion Ihrer Smartwatch.

### 3.8 Spiele

Mit der Smartwatch können Sie Spiele herunterladen und nur mit Ihrer Smartwatch spielen. Es gibt auch somatosensorische Spiele, das sind Bewegungsspiele, die auf Ihrem Smartphone angezeigt werden, aber Sie interagieren mit Ihrer Smartwatch durch Bewegung.

Um Smartwatch-Spiele herunterzuladen, öffnen Sie die Option Apps Market in der MActivePro-App und laden Sie das gewünschte Spiel herunter. Nach dem Herunterladen wird es auf Ihrer Smartwatch angezeigt.

Um somatosensorische Spiele herunterzuladen, rufen Sie diese Option in der MActivePro-App auf und laden Sie das gewünschte Spiel herunter. Das Spiel wird auf Ihrem Smartphone angezeigt, aber Sie interagieren mit ihm durch Bewegungen des Handgelenks.

### 3.9 Anti-verloren-Funktion

Die Urban 4 Smartwatch verfügt über eine Antiverloren-Funktion. Öffnen Sie das Hauptmenü der Smartwatch und tippen Sie auf das grüne Symbol, das einen Laptop und ein Telefon zeigt. Tippen Sie dann erneut auf das Symbol, damit Ihr gekoppeltes Telefon einen Klingelton abgibt, damit Sie es finden können.

Mit der App können Sie dasselbe tun, nur andersherum. Öffnen Sie den Gerätebereich der App und tippen Sie auf die Option "Uhr finden". Sobald Sie dies getan haben, wird das Urban 4 einen Klingelton ausgeben, damit Sie es finden können.

### 3.10 Anti-verloren-Funktion

Der Urban 4 verfügt über eine Vielzahl weiterer Funktionen, wie z. B.: Wecker, Taschenrechner, Stoppuhr, Timer, Wetter, Atemübungen, Sitzertinnerungen und vieles mehr.

## 4. Gesundheit

### 4.1 Sport

Mit der Urban 4 können Sie eine Vielzahl von Sportarten überwachen. Öffnen Sie das Hauptmenü der Smartwatch und tippen Sie auf das grüne Symbol, das einen Läufer zeigt. Dort sehen Sie eine Vielzahl von Sportarten, wie zum Beispiel: Laufen, Radfahren, Basketball, Fußball, Wandern, freies Training und andere.

Tippen Sie auf die gewünschte Sportart, um die Überwachung zu starten. Daraufhin werden Sportdaten in Echtzeit angezeigt, wie z. B.: Herzfrequenz, zurückgelegte Schritte, Kalorienverbrauch und verbrauchte Zeit. Diese Daten können je nach ausgeübter Sportart variieren. Sie können diese Funktion auch über das Schnellzugriffsmenü aufrufen.

Sie können die Überwachung Ihrer Sportarten auch innerhalb der MActivePro App im Sportbereich starten.

#### **4.2 Pedometer, verbrauchte Kalorien und zurückgelegte Strecke**

Die Smartwatch registriert automatisch die zurückgelegten Schritte, die verbrannten Kalorien und die zurückgelegte Strecke. Um diese Informationen abzurufen, öffnen Sie das Hauptmenü der Smartwatch und tippen Sie auf das Symbol mit den blauen, grünen und rosa Halbkreisen.

Sie können diese Funktion auch über das Schnellzugriffsmenü aufrufen. Diese Daten werden auch im Bereich MActivePro Sport angezeigt.

#### **4.3 Herzfrequenzmesser**

Die Urban 4 Smartwatch überwacht Ihre Herzfrequenz automatisch. Aktivieren Sie diese Funktion in der MActivePro App.

Sie können auch sofort Ihre Herzfrequenz messen. Um dieses Tool zu nutzen, öffnen Sie das Hauptmenü der Smartwatch und tippen Sie auf das rote Herzsymbol. Nach ein paar Sekunden wird die Anzahl der Herzschläge pro Minute angezeigt. Sie können diese Funktion auch über das Schnellzugriffsmenü und durch Tippen auf die untere Taste der Smartwatch aufrufen.

Diese Daten werden im MActivePro-Gerätebereich angezeigt.

#### **4.4 Blutdruckmesser**

Mit der Smartwatch können Sie Ihren Blutdruck sofort messen. Öffnen Sie dazu das Hauptmenü der Smartwatch und tippen Sie auf das Thermometersymbol.

Bleiben Sie dort stehen. Nach ein paar Sekunden werden Ihre Blutdruckdaten angezeigt.

Sie werden auch im MActivePro Home-Bereich angezeigt.

#### **4.5 Blutsauerstoffsättigungsmessgerät**

Mit der Urban 4 Smartwatch können Sie sofort Ihre Sauerstoffsättigung im Blut messen. Um dieses Tool zu nutzen, öffnen Sie das Hauptmenü der Smartwatch und tippen Sie auf das weiße Symbol mit den blauen und roten Halbkreisen.

Bleiben Sie dort stehen und nach einigen Sekunden werden die Werte der Sauerstoffsättigung im Blut angezeigt.

Diese Daten werden im Home-Bereich von MActivePro angezeigt.

#### **4.6 Schlafmonitor**

Die Smartwatch funktioniert, während Sie schlafen, und liefert Statistiken über die Zeit und Qualität Ihres Schlafs. Die verfügbaren Informationen dieses Tools sind in der MActivePro-App detaillierter als in der Smartwatch:

- In der Smartwatch: Um Ihre Schlafzeit abzufragen, öffnen Sie das Hauptmenü und tippen Sie auf das blaue Symbol, das ein Bett zeigt. Sobald Sie sich darin befinden, wird Ihre Schlafzeit angezeigt.

- In der App: Ihre Schlafdaten werden auch im Home-Bereich der App angezeigt. Hier sehen Sie die Zeit, die Sie geschlafen haben, sowie die Zeit, die Sie im Tiefschlaf, Leichtschlaf und im Wachzustand waren. Sie können auch eine wöchentliche und monatliche Schlafaufzeichnung mit allen Ihren Schlafdaten anzeigen.

Sie können diese Funktion an das Schnellzugriffsmenü anhängen, indem Sie auf das "+"-Symbol tippen.

#### **4.7 Menstruationszyklus**

Mit der MActivePro-App können Sie Erinnerungen an Ihren Menstruationszyklus einstellen. Gehen Sie in den MActivePro-Profilbereich und tippen Sie auf die Option Frauengesundheit.



Dort können Sie einige Daten zu Ihrer Menstruation einstellen, wie zum Beispiel: Zykluslänge, Menstruationsdauer, Erinnerungen und andere. Wenn Sie all diese Informationen eingestellt haben, wird in dieser App-Option ein Kalender mit bestimmten Menstruationszyklusdaten angezeigt.

Wenn Sie Erinnerungen einstellen, werden diese auf der Urban 4 Smartwatch angezeigt. Um diese Erinnerungen anzuzeigen, öffnen Sie das Hauptmenü und tippen Sie auf das weiße Symbol mit den lila und roten Kreisen.

#### 4.8 Thermometer

Mit der Smartwatch können Sie sofort Ihre Temperatur messen. Tippen Sie dazu auf das Symbol °C im Hauptmenü der Smartwatch. Warten Sie ein paar Sekunden und Ihre Körpertemperatur wird angezeigt.

#### 4.9 Gesundheitserinnerungen

Sie können über die MActivePro App Gesundheitserinnerungen einstellen. Sobald sie eingestellt sind, werden sie auf der Smartwatch angezeigt. Gehen Sie dazu in den Gerätebereich und tippen Sie auf die Option Gesundheitserinnerung. Dort sehen Sie 3 Arten von Gesundheitserinnerungen:

- Erinnerung an das Trinken von Wasser: Sie können die Häufigkeit auswählen, mit der die Erinnerung auf der Smartwatch angezeigt werden soll. Sie können auch die Zeitspanne festlegen, in der die Erinnerung angezeigt werden soll (z. B. von 8:00 bis 20:00 Uhr).
- Erinnerung ansitzende Tätigkeiten: Diese Funktion funktioniert genauso wie die Erinnerung an das Trinken von Wasser.
- Medikamenten-Erinnerung: Sie können die Anzahl der Erinnerungen pro Tag wählen, die Sie wünschen (maximal 3). Sie können auch die Uhrzeit für jede der 3 Medikamentenerinnerungen wählen und an welchen Tagen sie auf der Smartwatch angezeigt werden sollen.

#### 5. Freistellungsklausel

1. Die Herzfrequenz- und Blutdruckdaten der Urban 4 Smartwatch dürfen nicht als Grundlage für medizinische oder diagnostische Entscheidungen verwendet werden.
2. Nur qualifiziertes medizinisches Personal kann Herz-Kreislauf-Erkrankungen und Bluthochdruckprobleme diagnostizieren und behandeln. Wenden Sie sich an Ihr medizinisches Zentrum, um ein medizinisches Gutachten einzuholen, und behandeln oder diagnostizieren Sie sich nicht selbst.
3. Die Herzfrequenz- und Blutdruckdaten der Urban 4 Smartwatch können aufgrund von Faktoren wie Signalstörungen, unsachgemäßer Platzierung des Geräts, Wetterbedingungen oder physiologischen Veränderungen ungenau sein.
4. Verwenden Sie die Daten der Urban 4 Smartwatch nicht, um Ihre Medikation oder medizinische Behandlung zu ändern. Befolgen Sie die Anweisungen des autorisierten medizinischen Personals.
5. Wir übernehmen keine Verantwortung für die Ungenauigkeit der obigen Angaben und haften auch nicht für die Folgen der Verwendung solcher Informationen.

#### 6. Wartungsempfehlungen

- Reinigen Sie das Produkt regelmäßig mit einem trockenen Tuch. Das Produkt muss beim Reinigen vom Strom getrennt oder ausgeschaltet werden.
- Halten Sie die Stecker und/oder Anschlüsse frei von Staub, Flusen usw., um unsachgemäße Anschlüsse zu vermeiden.
- Vermeiden Sie es, das Gerät zu beschädigen. Legen Sie keine Gegenstände darauf und biegen Sie sie nicht zu stark.
- Wenn das Produkt ein Kabel enthält, biegen Sie es nicht zu stark und ziehen Sie nicht daran, um das Produkt vom Stromnetz zu trennen.
- Bewahren Sie sie immer an einem trockenen Ort, geschützt vor Feuchtigkeit, auf.
- Wenn Sie das Produkt nicht verwenden, bewahren Sie es an einem Ort auf, der frei von Staub, Schmutz, Flusen, Flüssigkeiten usw. ist.
- Wenn Wasser oder andere Flüssigkeiten in das Innere des Produkts eindringen, trennen Sie es sofort von einer angeschlossenen Stromquelle oder einem Gerät, an das es angeschlossen ist.
- Vermeiden Sie es, das Produkt fallen zu lassen oder darauf zu schlagen. Es kann beschädigt werden.
- Verwenden Sie das Produkt nicht für andere als den vorgesehenen Zweck.
- Bitte recyceln Sie das Produkt in Übereinstimmung mit den örtlichen Umweltgesetzen und -vorschriften.

## 7. Sicherheitshinweise

Bitte lesen Sie die folgenden Anweisungen, bevor Sie das Gerät zum ersten Mal benutzen:

- Wenn Sie das Gerät verwenden, halten Sie es von Hitzequellen (Feuer) und Feuchtigkeit (Wasser und andere Flüssigkeiten) fern.
- Lassen Sie das Produkt nicht mit brennbaren Materialien in Kontakt.
- Setzen Sie das Produkt keinen hohen Temperaturen aus (z.B. im Auto bei heißem Wetter).
- Werfen Sie das Produkt nicht ins Feuer.
- Halten Sie das Produkt von Kindern fern.
- Trennen Sie das Produkt vom Strom oder schalten Sie es aus, wenn Sie es über einen längeren Zeitraum nicht benutzen.
- Verwenden Sie das Gerät nicht, wenn Sie sichtbare Mängel feststellen.
- Versuchen Sie nicht, das Produkt zu öffnen oder zu durchbohren. Sie könnten es beschädigen.
- Verwenden Sie das Produkt nicht mit inkompatiblen Geräten.
- Das Produkt darf nicht demontiert oder modifiziert werden. Diese Aktionen führen zum Erlöschen der Garantie.

## 8. Rechtliche Hinweise

Atlantis Internacional erklärt hiermit, dass dieses Produkt den grundlegenden Anforderungen und anderen einschlägigen Bestimmungen der Richtlinie 2014/53/EG entspricht. Die in dieser Bedienungsanleitung beschriebenen Eigenschaften und Funktionen basieren auf Tests unserer Firma. Es liegt in der Verantwortung des Benutzers, das Produkt nach dem Kauf zu untersuchen und zu überprüfen. Technische Daten und Design können ohne vorherige Ankündigung geändert werden. Atlantis Internacional S.L. ist nicht verantwortlich und haftet nicht für persönliche Verluste oder Verletzungen, wirtschaftliche Verluste, materielle Verluste oder Schäden an Ihrem Gerät aufgrund von falscher Verwendung, Missbrauch oder unsachgemäßer Installation des Produkts. Atlantis Internacional S.L. ist nicht verantwortlich und haftet niemals für Funktions-, Kommunikations- und Verbindungsausfälle zwischen dem Produkt und Bluetooth-fähigen Geräten.

## 9. Entsorgung elektronischer und elektrischer Geräte

Dieses Symbol zeigt an, dass elektrische und elektronische Geräte getrennt gesammelt werden müssen.



- Dieses Produkt ist für eine separate Sammlung an einer geeigneten Sammelstelle bestimmt. Nicht als Hausmüll entsorgen.
- Wenn das Gerät Batterien verwendet, müssen diese aus dem Gerät entfernt und in einer entsprechenden Sammelstelle entsorgt werden. Wenn die Batterien nicht entfernt werden können, versuchen Sie nicht, dies selbst zu tun, da es von einem qualifizierten Fachmann durchgeführt werden muss.
- Separates Sammeln und Recycling helfen, natürliche Ressourcen zu schonen und negative Folgen für die menschliche Gesundheit und die Umwelt zu verhindern, die sich aus einer falschen Entsorgung ergeben könnten.
- Der Endpreis dieses Produkts beinhaltet die Kosten, die für die korrekte umweltgerechte Entsorgung der erzeugten Abfälle erforderlich sind.
- Für weitere Informationen wenden Sie sich bitte an den Einzelhändler oder die für die Abfallwirtschaft zuständigen lokalen Behörden.
- Pour en savoir plus, vous pouvez contacter le vendeur ou les autorités locales responsables de la gestion des déchets.



# URBAN 4 SMARTWATCH

IT

## Manuale d'uso

BXSW17N, BXSW17B, BXSW17R, BXSW17A

## 1. Caratteristiche

### 1.1 Specifiche tecniche

Schermo: 2,15" IPS 2.5D curvo Multitouch 320 x 384

Batteria: Polimero de litio 270 mAh

Frequenza di tensione: 100-120V / 50-60 Hz

Connettività: Bluetooth 5.0 + BLE 3.0

Compatibilità: Android 4.4 / iOS 8.0 e versioni successive

Applicazione: MActivePro

Materiale dell'alloggiamento: Lega di alluminio

Materiale dello schermo: Vetro sodio-calcio

Materiale del cinturino: Cinturino in silicone e fibbia in ottone

Grado di protezione: IP68 (sommersibile a 1,5 metri per 30 minuti)

Dimensioni dell'orologio: 48,5 x 40,9 x 10,8 mm

Larghezza del cinturino: 22 mm

Diametro della chiusura del polso: 20 a 23 cm

Peso: 50 g

Autonomia: 5 giorni in uso normale, 2 giorni in uso intenso

Tempo di ricarica: 4 ore

Microfono e altoparlante integrati

Funzioni di salute: Monitor sportivo, pedometro, cardiofrequenzimetro, misuratore di pressione sanguigna, misuratore di saturazione di ossigeno nel sangue, elettrocardiogramma, monitor del sonno, ciclo mestruale, termometro, promemoria sulla salute

Funzioni: Effettuare e ricevere chiamate, notifiche, assistente vocale, controllo della musica, giochi, controllo remoto della fotocamera, funzione anti-perso, scarico automatico, torcia, registratore, ecc.

Altre funzioni: Sveglia, calcolatrice, cronometro, timer, meteo, esercizi di respirazione, ecc.

Lingue: Inglese, spagnolo, francese, tedesco, italiano, portoghese, russo, giapponese, coreano, ucraino, olandese, arabo, ceco, greco, thailandese, polacco, indonesiano, turco, ebraico, vietnamita, ecc.

### 1.2 Nella confezione

1 x Smartwatch

1 x Cavo USB-A con base di ricarica magnetica (60 cm)

1 x Manuale

### 1.3 Diagramma

- ① Schermo
- ② Quadrante
- ③ Pulsante inferiore
- ④ Microfono
- ⑤ Altoparlante
- ⑥ Pin di ricarica magnetici

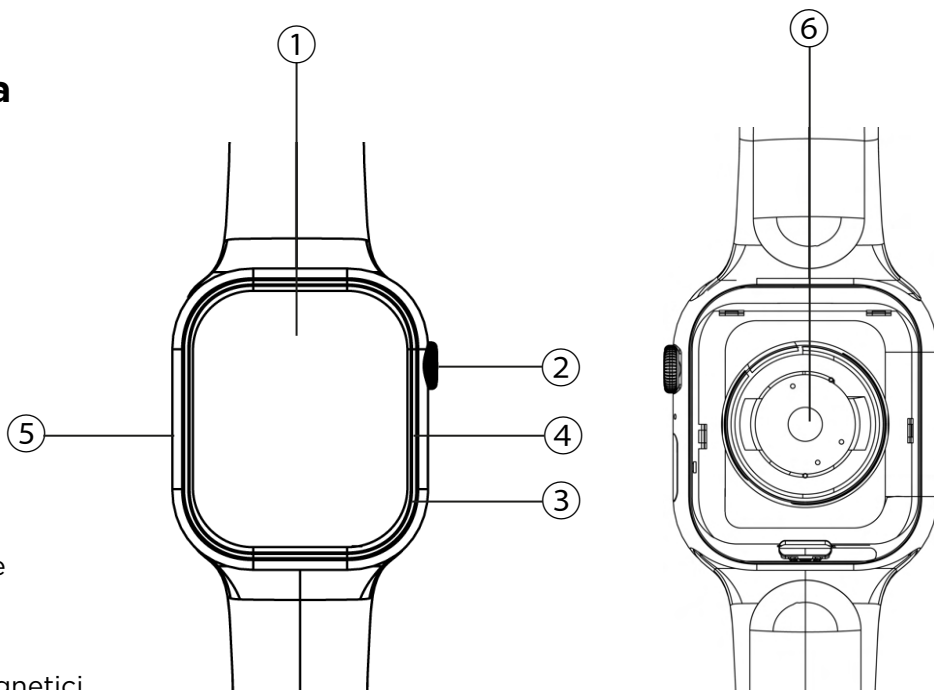

## 1.4 Come collegare e rimuovere le cinghie

Sebbene nella confezione sia incluso un solo cinturino, i cinturini dell'Urban 4 sono intercambiabili. La cinghia più corta deve essere inserita nella fessura superiore del display, mentre quella più lunga deve essere inserita nella fessura inferiore del display. In caso contrario, il sistema di inserimento potrebbe subire danni irreparabili.

1. Per rimuovere un cinturino: tenere il cinturino, premere il pulsante sul retro dell'orologio sul pezzo di cinturino corrispondente e farlo scorrere verso sinistra.

2. Per inserire un cinturino: tenere il cinturino e farlo scorrere verso destra finché non è completamente inserito nel corpo dell'orologio.

I cinturini hanno delle piccole parti metalliche su entrambe le estremità che devono essere inserite nella guida del corpo dell'orologio.

## 1.5 Ricarica

Il tempo di ricarica completa dello smartwatch Urban 4 è di circa 4 ore e la batteria può durare fino a 5 giorni a seconda dell'utilizzo.

Per caricare lo smartwatch, utilizzare il cavo USB-A da 60 cm con base di ricarica magnetica incluso nella confezione. Collegare il connettore USB-A a un caricatore, a un'uscita del computer o a una powerbank e posizionare la base magnetica in modo che aderisca correttamente alla parte posteriore dell'orologio.

## 1.6 Accensione e spegnimento

Per accendere lo smartwatch, premere il quadrante per 3 secondi.

Per spegnere lo smartwatch, premere il pulsante per 2 secondi; appariranno 2 opzioni: spegnimento e riavvio. Toccare l'icona desiderata e farla scorrere verso destra.

È possibile spegnerlo anche dalle impostazioni dello smartwatch.

## 1.7 Informazioni sul grado di protezione IP

Lo smartwatch Urban 4 ha un grado di protezione IP68. Ciò significa che può resistere all'immersione in acqua a 1,5 metri per un massimo di 30 minuti. Assicuratevi di utilizzare la funzione di scarico automatico dopo l'immersione; la troverete nel menu delle opzioni rappresentata dall'icona di una goccia d'acqua.

Nota: in caso di nuoto in mare o in una piscina di acqua salata, si raccomanda di sciacquare l'orologio con acqua dolce dopo l'immersione, a causa dell'effetto corrosivo dell'acqua salata.

# 2. Configurazione iniziale

## 2.1 Scaricare l'applicazione

L'applicazione compatibile con lo smartwatch Urban 4 si chiama Co-Fit. Ci sono diversi modi per scaricarla:

- Toccare qui per scaricare l'app Co-Fit da Google Play o App Store.



- È anche possibile scaricare direttamente l'applicazione digitando "MActivePro" nel motore di ricerca di Google Play o App Store.

- Un altro modo per scaricare l'applicazione è un codice QR. Per accedere a questo codice QR, scorrere la schermata principale verso destra e toccare l'icona del codice QR.

## 2.2 Registrazione nell'app

La registrazione nell'app è molto semplice.

1. Quando si accede all'app, toccare l'opzione Iscriviti ora.

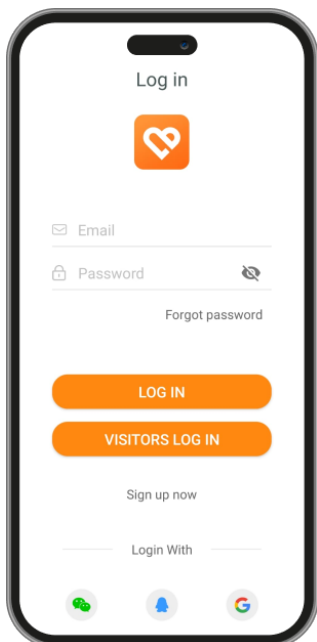

2. Una volta entrati, digitate il vostro indirizzo e-mail e impostate la password che vorrete utilizzare, quindi toccate invia.

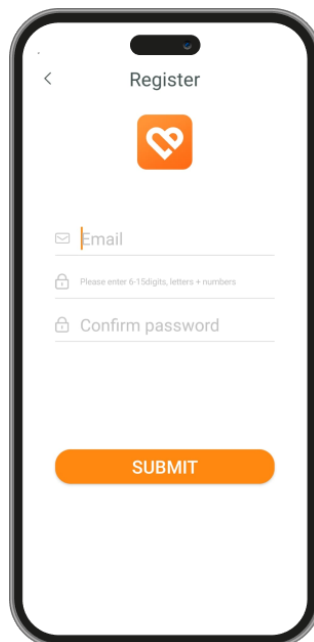

3. Una volta fatto ciò, impostate il vostro avatar. Scegliete il vostro nickname, la vostra altezza, il peso e la data di nascita per ottenere dati più specifici sulla salute e sullo sport.

Una volta seguiti questi passaggi, si è pronti a partire. Assicuratevi di accettare tutti i permessi richiesti dall'applicazione per garantire prestazioni e funzioni ottimali.

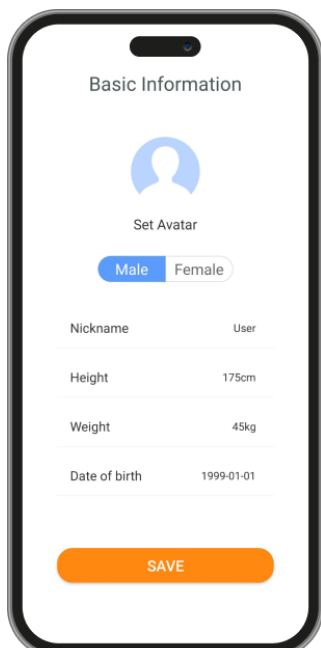

## 2.3 Accoppiamento di dispositivi iOS / Android

1. Attivare il Bluetooth dello smartphone.

2. Accedere a MActivePro e alla sezione del dispositivo (terza icona in fondo allo schermo). Verrà visualizzato il seguente messaggio:

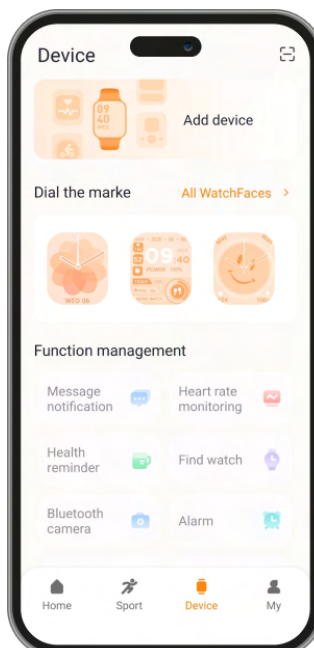

3. Toccare Aggiungi dispositivo. Apparirà un elenco di dispositivi disponibili. Toccate KSIX URBAN 4.

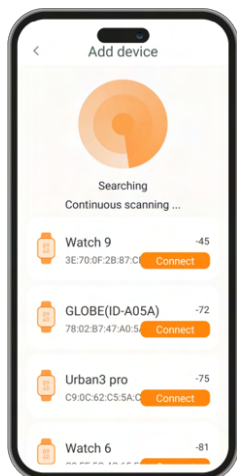

4. Una volta toccato KSIX URBAN 4, dovrebbe apparire la schermata successiva:

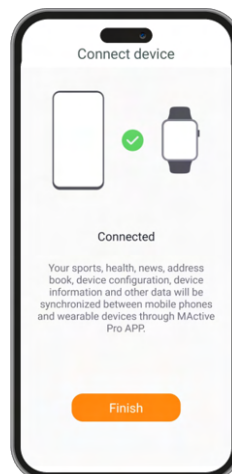

5. Dopo averlo accoppiato con l'app. Dovrebbe apparire anche una notifica Bluetooth dello smartphone. Accettare l'associazione.

6. Come già detto, assicurarsi di accettare tutte le autorizzazioni richieste dall'applicazione. Assicurarsi inoltre che l'app si leghi correttamente al Bluetooth. In caso contrario, accedere alle impostazioni del Bluetooth e selezionare KSIX URBAN 4.

## 2.4 Risoluzione dei problemi

- Se l'applicazione non riesce a trovare il dispositivo, spegnere e riaccendere lo smartwatch.
- Se il dispositivo si connette e si disconnette rapidamente, potrebbe esserci un'ostruzione tra il dispositivo e il telefono. Indossare gioielli di metallo può interferire con la stabilità della connessione.
- Se alcune funzioni, come la gestione delle chiamate, non funzionano correttamente, verificare nelle impostazioni Bluetooth dello smartphone se lo smartwatch è accoppiato correttamente. Se così non fosse, disaccoppiare lo smartwatch dall'interno dell'app MActivePro e ripetere il processo di accoppiamento.
- Se il dispositivo non si caricasse, il problema potrebbe essere dovuto a una porta di ricarica sporca o arrugginita.

## 3. Uso e funzioni

Come già detto, è molto importante accettare sempre tutte le autorizzazioni richieste dall'app, in modo che lo smartwatch funzioni in modo ottimale. Affinché le funzioni dello smartwatch funzionino, assicuratevi di averle attivate tramite l'app.

Per farlo, toccate qualsiasi funzione e attivatela. Verranno visualizzate delle richieste telefoniche, assicuratevi di accettarle.

### 3.1 Come navigare nello smartwatch

Il metodo di utilizzo dello smartwatch Urban 4 è molto semplice e intuitivo:

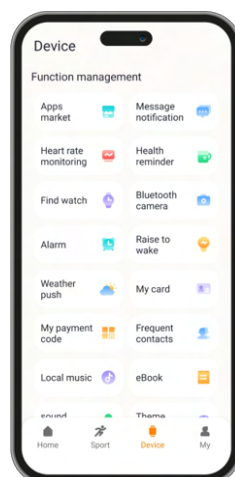

### • Mediante scorrimento dello schermo

- Scorrere il dito verso sinistra per accedere al menu di accesso rapido. Qui sono visualizzate per impostazione predefinita alcune funzioni relative alla salute e allo sport. È possibile aggiungere manualmente altre funzioni all'accesso rapido. Per farlo, è sufficiente continuare a scorrere verso destra finché non appare l'icona "+". Toccarla e selezionare la funzione che si desidera visualizzare nel menu di accesso rapido.

- Scorrere il dito verso destra per accedere al menu ausiliario. Qui verranno visualizzate le informazioni meteo e la data, oltre alle ultime funzioni dello smartwatch a cui si è acceduto.

- Passare il dito verso l'alto per accedere al menu delle opzioni. Qui si trovano diverse informazioni e opzioni, come la modalità non disturbare, lo scarico automatico, i parametri di luminosità, la torcia, le impostazioni principali dello smartwatch, ecc..

- Passare il dito verso il basso per visualizzare le notifiche delle app, le chiamate perse, i messaggi di testo e altre notifiche.

• Über den Drehknopf

Drücken Sie auf den Drehknopf, um das Hauptmenü aufzurufen. Von hier aus können Sie auf alle Funktionen der Smartwatch zugreifen, indem Sie auf das entsprechende Symbol tippen.

### • Mediante quadrante

Premere il quadrante per accedere al menu principale. Da qui è possibile accedere a tutte le funzioni dello smartwatch toccando l'icona corrispondente.

### • Mediante pulsante inferiore

Per accedere ai dati sulla frequenza cardiaca, premere il pulsante che si trova proprio sotto il quadrante. Inoltre, come spiegato in precedenza, è il pulsante che si deve premere a lungo per spegnere o riavviare lo smartwatch.

## 3.2 Cambiare il display dell'orologio

Esistono vari modi per cambiare il display dell'Urban 4:

- La prima opzione consiste nel far girare il quadrante. In questo modo, il tema visualizzato sulla schermata principale cambierà. Cambierà tra i temi predefiniti dello smartwatch e quelli scaricati dall'app.

- La seconda opzione consiste nel toccare a lungo la schermata principale. A questo punto, scorrere il dito verso destra o verso sinistra per scegliere tra tutte le opzioni. Quando si accede a questa funzione di cambio tema, nella parte superiore dello schermo viene visualizzata l'icona di un lucchetto. Toccarla per bloccarla o sbloccarla. Se è bloccata, significa che non sarà possibile cambiare il tema della schermata principale ruotando la manopola. Se è sbloccato, sarà possibile farlo.

- La terza opzione è all'interno dell'app. Nella sezione del dispositivo dell'app, toccare i marcatori del quadrante per scaricare i quadranti desiderati. Ce ne sono centinaia tra cui scegliere. Quando si scarica un quadrante, questo viene automaticamente impostato come tema della schermata principale dello smartwatch. Verrà inoltre aggiunto all'elenco dei quadranti memorizzati nello smartwatch. È inoltre possibile creare quadranti personalizzati, anche con immagini o video.

## 3.3 Chiamate

Lo smartwatch Urban 4 consente di effettuare, ricevere, rispondere e rifiutare le chiamate. È possibile mantenere una conversazione telefonica con il solo smartwatch grazie al microfono e all'altoparlante integrati.

### • Ricevere, rispondere e rifiutare le chiamate

È molto importante che la funzione di notifica delle chiamate sia attivata per poterle ricevere. Le chiamate vengono visualizzate in tempo reale sullo schermo e l'orologio emette un suono/vibrazione.

Le chiamate possono essere accettate premendo l'icona verde e rifiutate premendo l'icona rossa. Lo smartwatch Urban 4 è dotato di un microfono e di un altoparlante integrati che consentono di rispondere alle chiamate in arrivo senza dover utilizzare lo smartphone.

Se la chiamata viene accettata, può essere terminata premendo l'icona rossa. Per rifiutare la chiamata, toccare l'icona rossa prima di rispondere. Sul display dello smartwatch apparirà una notifica di chiamata persa. Se la funzione di chiamata in arrivo non è attivata, lo smartwatch visualizzerà solo le notifiche di chiamata in arrivo, ma non emetterà segnali in tempo reale né vibrerà.

### • Effettuare chiamate

Esistono tre opzioni per effettuare le chiamate:

- Chiamare un contatto: Lo smartwatch Urban 4 consente di chiamare i contatti memorizzati nella smartphone. Per sincronizzare i contatti con lo smartwatch, accedere all'opzione contatti frequenti nella sezione del dispositivo. Aggiungete i contatti desiderati e potrete chiamarli semplicemente utilizzando lo smartwatch. Per farlo, accedere all'icona verde del telefono e toccare la funzione contatti. Qui appariranno tutti i contatti precedentemente selezionati tramite l'app. Toccate il contatto desiderato e toccare l'icona del telefono per effettuare la chiamata.

- Dialpad: All'interno della stessa funzione dello smartwatch, l'icona verde del telefono, una delle opzioni visualizzate è il tastierino numerico. Toccatela per accedervi. Una volta all'interno, sarà possibile comporre un numero di telefono. Per effettuare la chiamata, toccare l'icona del telefono.

- RegISTRAZIONI delle chiamate: All'interno della stessa funzione dello smartwatch, l'icona verde del telefono, una delle opzioni visualizzate è la registrazione delle chiamate. Toccarla per accedervi e visualizzare tutte le chiamate effettuate, ricevute e perse. Toccate il numero di telefono/contatto e poi l'icona del telefono per effettuare la chiamata.

### 3.4 Notifiche

Lo smartwatch visualizza le notifiche. Questo include app come: WhatsApp, Gmail, Instagram, Twitter, LinkedIn e molte altre.

Per accedere alle notifiche ricevute, scorrere la schermata principale verso il basso.

### 3.5 Assistenti vocali

Lo smartwatch Urban 4 è compatibile con gli assistenti vocali. Per configurare correttamente gli assistenti vocali, è necessario aver sincronizzato correttamente lo smartwatch con lo smartphone tramite l'app MActivePro e aver abilitato tutti gli accessi.

Per accedere a questa funzione, premere il quadrante per 2 secondi. Quindi, toccare l'icona dell'assistente vocale ed effettuare la richiesta.

È possibile accedere a questa funzione anche dal menu principale. Per farlo, toccare l'icona dell'assistente vocale blu/viola.

### 3.6 Controllo musicale

Lo smartwatch dispone di uno strumento di controllo musicale. Accedere al menu principale dello smartwatch e toccare l'icona della nota musicale. Questa funzione funziona con le app musicali, come Spotify o Apple Music. Una volta all'interno, toccare l'icona play/pausa per avviare la riproduzione della musica o metterla in pausa. Sarà inoltre possibile riprodurre il brano precedente o successivo. Questa funzione consente anche di alzare o abbassare il volume.

Quando il telefono è associato allo smartphone, tutti i file audio verranno riprodotti sullo smartwatch. Ciò include i video di YouTube, le note vocali di WhatsApp, i video di WhatsApp e così via. Per evitare che ciò accada, accedere alle impostazioni Bluetooth dello smartphone e inserire l'opzione Urban 4 device. Una volta entrati, si vedrà quanto segue:

Deselezionare l'impostazione audio multimediale in modo che tutta la musica, i video, le note vocali e gli altri file contenenti audio vengano riprodotti sul telefono e non sullo smartwatch.

Sarà inoltre possibile accedere alla funzione di controllo della

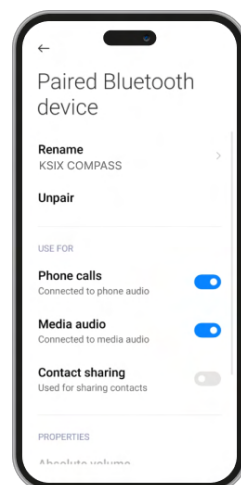

musica dal menu di accesso rapido.

### **3.7 Controllo remoto della telecamera**

Lo smartwatch Urban 4 consente di scattare foto dallo smartphone in remoto. Accedere al menu principale dello smartwatch e toccare l'icona della fotocamera. Se lo smartphone è sbloccato e correttamente accoppiato allo smartwatch, viene automaticamente visualizzata la fotocamera. Per scattare foto a distanza, è sufficiente posizionare lo smartphone nel punto desiderato e toccare l'icona della fotocamera all'interno della funzione fotocamera remota dello smartwatch.

### **3.8 Giochi**

Lo smartwatch consente di scaricare e giocare con il solo smartwatch. Esistono anche giochi somatosensoriali, ovvero giochi di movimento che vengono visualizzati sullo smartphone, ma con i quali si interagisce con lo smartwatch attraverso il movimento.

Per scaricare i giochi per smartwatch, accedere all'opzione Apps Market dell'app MActivePro e scaricare il gioco desiderato. Una volta scaricato, apparirà sullo smartwatch.

Per scaricare giochi somatosensoriali, accedere a questa opzione di MActivePro e scaricare il gioco desiderato. Il gioco verrà visualizzato sullo smartphone, ma si interagirà con esso attraverso i movimenti del polso.

### **3.9 Funzione anti-smarrimento**

Lo smartwatch Urban 4 dispone di una funzione anti-smarrimento. Accedere al menu principale dello smartwatch e toccare l'icona verde che mostra un computer portatile e un telefono. Una volta all'interno, toccare di nuovo l'icona per far emettere una suoneria al telefono abbinato, in modo da poterlo ritrovare.

L'applicazione vi permetterà di fare lo stesso, ma al contrario. Accedere alla sezione dispositivi dell'app e toccare l'opzione Trova orologio. Una volta fatto ciò, l'Urban 4 inizierà a emettere una suoneria in modo da poterlo trovare.

### **3.10 Altre funzioni**

L'Urban 4 dispone di un'ampia gamma di altre funzioni, quali: sveglia, calcolatrice, cronometro, timer, meteo, esercizi di respirazione, promemoria per la sedentarietà, ecc.

## **4. Salute**

### **4.1 Sport**

L'Urban 4 consente di monitorare un'ampia gamma di sport. Accedere al menu principale dello smartwatch e toccare l'icona verde che mostra un corridore. Una volta entrati, si vedrà un'ampia varietà di sport, come: corsa, ciclismo, pallacanestro, calcio, escursionismo, allenamento libero, tra gli altri.

Toccare lo sport desiderato per avviare il monitoraggio. Una volta fatto ciò, verranno visualizzati in tempo reale i dati relativi allo sport, quali: frequenza cardiaca, passi effettuati, calorie bruciate e tempo impiegato. Questi dati possono variare a seconda dello sport praticato. È possibile accedere a questa funzione anche tramite il menu di accesso rapido.

È inoltre possibile iniziare a monitorare i propri sport dall'interno dell'app MActivePro, nella sezione sport.

### **4.2 Pedometro, calorie bruciate e distanza percorsa**

Lo smartwatch registra automaticamente i passi compiuti, le calorie bruciate e la distanza percorsa. Per visualizzare queste informazioni, accedere al menu principale dello smartwatch e toccare l'icona con i semicerchi blu, verdi e rosa.

È possibile accedere a questa funzione tramite il menu di accesso rapido. Questi dati vengono visualizzati anche nella sezione sport di MActivePro.

### **4.3 Misuratore della frequenza cardiaca**

Lo smartwatch Urban 4 monitora automaticamente la frequenza cardiaca. Attivare questa



funzione dall'app MActivePro.

In questo modo sarà possibile misurare immediatamente la frequenza cardiaca. Per utilizzare questo strumento, accedere al menu principale dello smartwatch e toccare l'icona rossa del cuore. Dopo qualche secondo, verrà visualizzato il numero di battiti cardiaci al minuto. È possibile accedere a questa funzione anche tramite il menu di accesso rapido e toccando il pulsante inferiore dello smartwatch.

Questi dati saranno visualizzati nella sezione del dispositivo MActivePro.

#### **4.4 Misuratore di pressione sanguigna**

Lo smartwatch consente di misurare istantaneamente la pressione sanguigna. Per farlo, accedere al menu principale dello smartwatch e toccare l'icona del termometro.

Una volta entrati, rimanere fermi. Dopo qualche secondo, verranno visualizzati i dati relativi alla pressione arteriosa.

Verranno visualizzati anche nella sezione iniziale di MActivePro.

#### **4.5 Misuratore della saturazione di ossigeno nel sangue**

Lo smartwatch Urban 4 consente di misurare istantaneamente i livelli di saturazione dell'ossigeno nel sangue. Per utilizzare questo strumento, accedere al menu principale dello smartwatch e toccare l'icona bianca con i semicerchi blu e rossi.

Una volta entrati, rimanere fermi e, dopo qualche secondo, verranno visualizzati i valori di saturazione dell'ossigeno nel sangue.

Questi dati saranno visualizzati nella sezione iniziale di MActivePro.

#### **4.6 Monitoraggio del sonno**

Lo smartwatch funziona mentre si dorme e fornisce statistiche sul tempo e sulla qualità del sonno. Le informazioni disponibili sono più dettagliate nell'app MActivePro che nello smartwatch:

- Nello smartwatch: Per consultare il tempo di sonno, accedere al menu principale e toccare l'icona blu che mostra un letto. Una volta entrati, verrà visualizzato il tempo di sonno.

- Nell'app: I dati sul sonno vengono visualizzati anche nella sezione iniziale dell'app. È possibile visualizzare l'ora in cui si è dormito, nonché il tempo trascorso nel sonno profondo, nel sonno leggero e da svegli. È inoltre possibile visualizzare un registro settimanale e mensile del sonno con tutti i dati relativi al sonno.

È possibile aggiungere questa funzione al menu di accesso rapido toccando l'icona "+".

#### **4.7 Ciclo mestruale**

L'applicazione MActivePro consente di impostare promemoria relativi al ciclo mestruale. Entrate nella sezione del profilo MactivePro e toccate l'opzione salute femminile.

Una volta entrati, potrete impostare alcuni dati relativi al vostro ciclo mestruale, come ad esempio: durata del ciclo, durata delle mestruazioni, promemoria, ecc. Una volta impostate tutte queste informazioni, in questa opzione dell'app verrà visualizzato un calendario con alcuni dati relativi al ciclo mestruale.

Se si impostano dei promemoria, questi verranno visualizzati nello smartwatch Urban 4. Per visualizzare questi promemoria, accedere all'applicazione. Per visualizzare questi promemoria, accedere al menu principale e toccare l'icona bianca con cerchi viola e rossi.

#### **4.8 Termometro**

Lo smartwatch consente di rilevare istantaneamente la temperatura. Per farlo, toccare l'icona °C nel menu principale dello smartwatch. Una volta entrati, attendere qualche secondo e verrà visualizzata la temperatura corporea.

## 4.9 Promemoria sulla salute

È possibile impostare promemoria sulla salute tramite l'app MActivePro. Una volta impostati, lo smartwatch li visualizzerà. A tale scopo, accedere alla sezione del dispositivo e toccare l'opzione promemoria salute. All'interno sono presenti 3 tipi di promemoria per la salute:

- Promemoria acqua potabile: È possibile scegliere la frequenza con cui visualizzare il promemoria sullo smartwatch. È inoltre possibile impostare l'intervallo di tempo in cui visualizzare il promemoria (ad esempio, dalle 8:00 alle 20:00).
- Promemoria sedentarietà: Funziona esattamente come il promemoria per l'acqua potabile.
- Promemoria farmaci: È possibile scegliere il numero di promemoria giornalieri desiderati (massimo 3). È inoltre possibile scegliere l'ora di ciascuno dei 3 promemoria per i farmaci e i giorni in cui si desidera che vengano visualizzati sullo smartwatch.

## 5. Clausola di esenzione

1. I dati relativi alla frequenza cardiaca e alla pressione sanguigna dello smartwatch URBAN 4 non devono essere utilizzati come base per alcuna decisione medica o diagnostica.
2. Solo personale medico qualificato può diagnosticare e trattare malattie cardiovascolari e problemi di pressione alta. Rivolgersi al proprio centro medico per un parere medico, e non effettuare trattamenti o diagnosi da soli.
3. I dati relativi alla frequenza cardiaca e alla pressione sanguigna dello smartwatch URBAN 4 potrebbero non essere accurati a causa di fattori quali interferenze del segnale, posizionamento improprio del dispositivo o cambiamenti climatici o fisiologici.
4. Non utilizzare i dati dello smartwatch URBAN 4 per modificare i farmaci o il trattamento medico. Seguire le istruzioni fornite dal personale medico autorizzato.
5. Non ci assumiamo alcuna responsabilità per l'inesattezza di quanto sopra, né per le conseguenze dell'uso di tali informazioni.

## 6. Consigli di manutenzione

- Pulire regolarmente il prodotto con un panno asciutto. Il prodotto deve essere scollegato e spento quando viene pulito.
- Tenere i connettori e/o le porte pulite da polvere, lanugine, ecc, per evitare connessioni improprie.
- Evitare di rompere il dispositivo. Non posare oggetti su di esso o piegarlo con troppa forza.
- Se il prodotto comprende un cavo non piegarlo con troppa forza e non tirarlo per staccare il prodotto.
- Non bagnare il prodotto. Tenerlo sempre in un luogo asciutto e lontano dall'umidità.
- Quando il prodotto non è in uso riporlo in un luogo privo di sporco, polvere, liquidi, ecc.
- Se acqua o altri liquidi penetrano all'interno del prodotto, staccarlo immediatamente dalla corrente o dal dispositivo a cui è connesso.
- Evitare di far cadere o colpire il prodotto. Potrebbe danneggiarsi.
- Non usare il prodotto per scopi diversi da quelli preposti.
- Invitiamo a riciclare il prodotto secondo le leggi e regolamenti locali in materia di ambiente.

## 7. Informazioni di sicurezza

Leggere attentamente le seguenti istruzioni prima di usare per la prima volta il dispositivo:

- Quando si usa il dispositivo tenerlo lontano da qualsiasi fonte di calore (fuoco) e umidità (acqua e altri liquidi).
- Non usare il prodotto se bagnato o danneggiato.
- Non usare il prodotto con le mani bagnate.
- Non lasciare il prodotto in contatto con materiali infiammabili.
- Non esporre il prodotto ad alte temperature (per esempio: all'interno di un'auto in una giornata molto calda).
- Non lanciare il prodotto nel fuoco.
- Tenere il prodotto lontano dalla portata dei bambini.
- Scollegare o spegnere il prodotto se non si intende usare per un lungo periodo di tempo.
- Non usare il dispositivo se si percepiscono difetti visibili.
- Non cercare di aprire o forare il prodotto. Potrebbe danneggiarsi.
- Non usare il prodotto con dispositivi non compatibili.
- Non smontare o modificare il prodotto. Queste azioni annulleranno la garanzia.

## 8. Nota legale

Con la presente, Atlantis Internacional, dichiara che questo prodotto è conforme ai requisiti essenziali e alle ulteriori disposizioni di rilievo stabilite dalla Direttiva 2014/53/EC. Le caratteristiche e le funzioni descritte nel presente manuale sono basate su test effettuati dalla nostra azienda. È responsabilità dell'utente esaminare e verificare il prodotto a seguito dell'acquisto. Le specifiche e il design potrebbero essere modificate senza previo preavviso. Atlantis Internacional S.L. non è responsabile e non è perseguibile per qualsiasi perdita o danno personale, economico, materiale o per danni a dispositivi, causati dall'uso improprio, dall'abuso o dall'errata installazione del prodotto. Atlantis Internacional S.L. non è responsabile e non sarà mai da ritenersi responsabile per qualsiasi mancato funzionamento, comunicazione e connessione tra il prodotto e i dispositivi dotati di Bluetooth.

## 9. Smaltimento dei dispositivi elettronici ed elettrici

Questo simbolo indica che le apparecchiature elettriche ed elettroniche dovranno essere raccolte separatamente.



- Questo prodotto è progettato per essere raccolto separatamente presso il punto di raccolta assegnato. Non smaltirlo come rifiuti indifferenziati.
- Se l'apparecchio fa uso di batterie, queste devono essere rimosse dall'apparecchio e smaltite in un centro di raccolta adeguato. Se non è possibile rimuovere le batterie, non cercare di farlo in autonomia, l'operazione deve essere eseguita da un professionista qualificato.
- La raccolta differenziata e il riciclo aiutano a preservare le risorse naturali e prevengono le conseguenze negative per la salute degli esseri umani e per l'ambiente che potrebbero derivare da uno smaltimento sbagliato.
- Il prezzo finale di questo prodotto comprende il costo necessario per la corretta gestione ambientale dei rifiuti da esso derivati.
- Per maggiori informazioni, contattare il rivenditore o le autorità locali responsabili della gestione dei rifiuti.

# URBAN 4 SMARTWATCH

PT

## Manual do utilizador

BXSW17N, BXSW17B, BXSW17R, BXSW17A

## 1. Características

### 1.1 Especificações técnicas

Ecrã: 2,15" IPS 2.5D curva Multitouch 320 x 384

Bateria: Polímero de lítio 270 mAh

Frequência da tensão: 100-120V / 50-60 Hz

Conectividade: Bluetooth 5.0+ BLE 3.0

Compatibilidade: Android 4.4 / iOS 8.0 e versões posteriores

Aplicação: MActivePro

Material da caixa: Liga de alumínio

Material do ecrã: Vidro de sódio e cálcio

Material da bracelete: Bracelete em silicone e fivela em latão

Grau de proteção: IP68 (submersível a 1,5 metros durante 30 minutos)

Dimensões do relógio: 48,5 x 40,9 x 10,8 mm

Largura da bracelete: 22 mm

Diâmetro do fecho do pulso: 20 a 23 cm

Peso: 50 g

Autonomia: 5 dias em utilização normal, 2 dias em utilização intensa

Tempo de carregamento: 4 horas

Funções de saúde: Monitor desportivo, pedómetro, medidor de frequência cardíaca, medidor de pressão arterial, medidor de saturação de oxigénio no sangue,

eletrocardiograma, monitor do sono, ciclo menstrual, termómetro, lembretes de saúde

Funções: Efetuar e receber chamadas, notificações, assistentes de voz, controlo de música, jogos, controlo remoto da câmara, função anti-perda, drenagem automática, lanterna, gravador, etc.

Outras funções: Alarme, calculadora, cronómetro, temporizador, meteorologia, exercícios respiratórios, etc.

Idiomas: Inglês, espanhol, francês, alemão, italiano, português, russo, japonês, coreano, ucraniano, holandês, árabe, checo, grego, tailandês, polaco, indonésio, turco, hebraico, vietnamita, etc.

### 1.2 Na caixa

1 x Smartwatch

1 x Cabo USB-A com base de carregamento magnético (60 cm)

1 x Manual

### 1.3 Diagrama

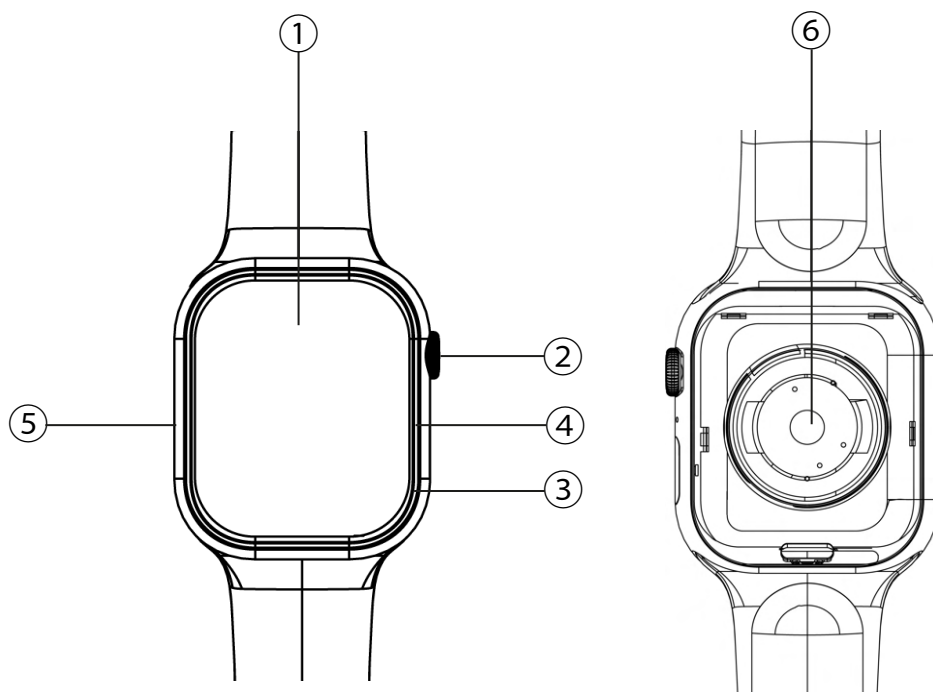

① Ecrã

② Dial

③ Botão inferior

④ Microfone

⑤ Altifalante

⑥ Pinos de carregamento magnéticos

## 1.4 Como colocar e retirar as braceletes

Apesar de apenas uma bracelete estar incluída na caixa, as braceletes do Urban 4 são intermutáveis. A correia mais curta deve ser colocada na ranhura superior do ecrã, enquanto a correia mais comprida deve ser colocada na ranhura inferior do ecrã. Caso contrário, o sistema de inserção pode ficar irremediavelmente danificado.

1. Para retirar uma bracelete: Segure a bracelete, prima o botão na parte de trás do relógio na peça da bracelete correspondente e deslize-a para a esquerda.

2. Para inserir uma bracelete: Segure a bracelete e, em seguida, deslize-a para a direita até que a bracelete esteja totalmente inserida no corpo do relógio.

As braceletes têm pequenas peças metálicas em ambas as extremidades que devem ser inseridas na calha do corpo do relógio.

## 1.5 Carregamento

O tempo de carregamento completo do smartwatch Urban 4 é de aproximadamente 4 horas, e a bateria pode durar até 5 dias, dependendo da utilização.

Utilize o cabo USB-A de 60 cm com base de carregamento magnética incluído na caixa para carregar o smartwatch. Ligue o conector USB-A a um carregador, a uma saída de computador ou a uma powerbank e coloque a base magnética de forma que fique bem colada à parte de trás do relógio.

## 1.6 Ligar e desligar

Para ligar o smartwatch, prima o botão durante 3 segundos.

Para desligar o smartwatch, prima o botão durante 2 segundos; aparecerão 2 opções: desligar e reiniciar. Toque no ícone pretendido e deslize-o para a direita.

Também pode desligá-lo a partir das definições no interior do smartwatch.

## 1.7 Sobre o grau de proteção IP

O smartwatch Urban 4 tem um grau de proteção IP68. Isto significa que pode resistir a uma submersão na água a 1,5 metros durante 30 minutos. Certifique-se de que utiliza a função de drenagem automática depois de o submergir; encontra-a no menu de opções, representada por um ícone de gota de água.

Nota: No caso de nadar no mar ou numa piscina de água salgada, recomenda-se que lave o relógio com água doce após a imersão devido ao efeito corrosivo da água salgada.

# 2. Configuração inicial

## 2.1 Descarregar a aplicação

A aplicação compatível com o smartwatch Urban 4 chama-se MActivePro. Existem várias formas de a descarregar:

- Toque aqui para descarregar a aplicação MActivePro a partir do Google Play ou da App Store.



- Também pode descarregar a aplicação diretamente, escrevendo "MActivePro" no motor de busca Google Play ou App Store.

- Outra forma de descarregar a aplicação é através de um código QR. Para aceder a este código QR, deslize o ecrã principal para a direita e toque no ícone do código QR.

## 2.2 Registrar na aplicação

O registo na aplicação é muito simples.

1. Quando aceder à aplicação, toque na opção registar-se agora.
2. Uma vez lá dentro, introduza o seu e-mail e defina a palavra-passe que pretende utilizar e toque em enviar.

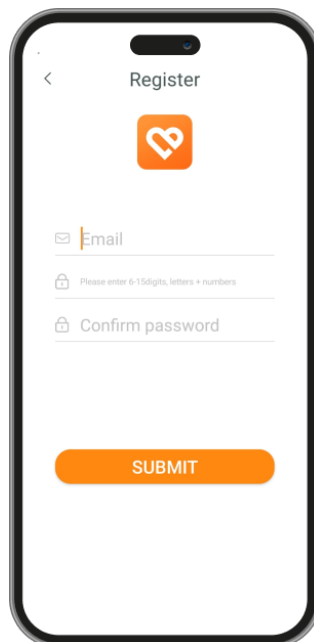
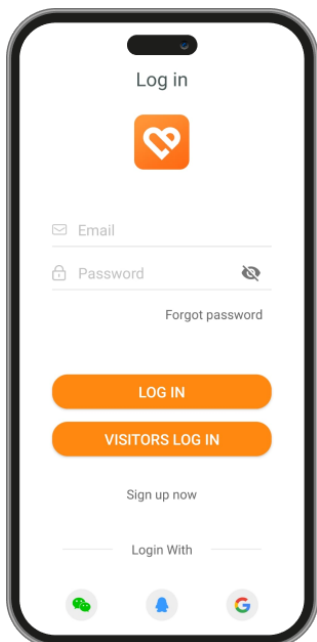

3. Quando o tiveres feito, define o teu avatar. Escolhe a tua alcunha, a tua altura, o teu peso e a tua data de nascimento para obteres dados de saúde e desportivos mais específicos.

Depois de seguirem estes passos, estás pronto para começar. Certifique-se de que aceita todas as permissões que a aplicação solicita para garantir um desempenho e uma utilização de funções otimizados.

## 2.3 Emparelhamento de dispositivos iOS / Android

1. Active o Bluetooth do seu smartphone.
2. Inicie sessão no MActivePro e aceda à secção do dispositivo (terceiro ícone na parte inferior do ecrã). Verá o seguinte:

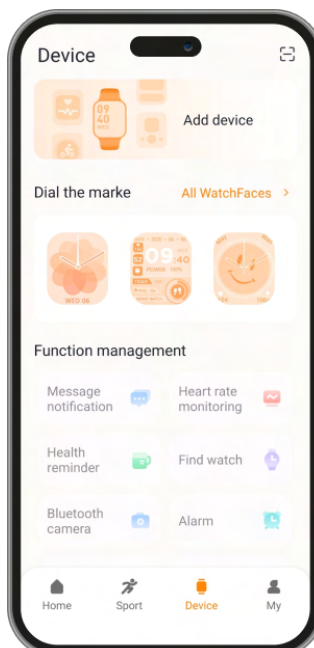
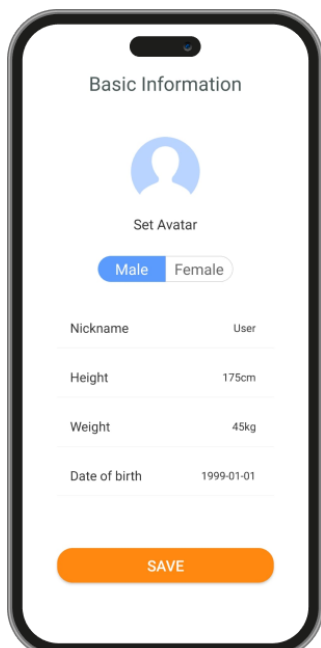

3. Toque em adicionar dispositivo. Aparece uma lista de dispositivos disponíveis. Toque em KSIX URBAN 4.

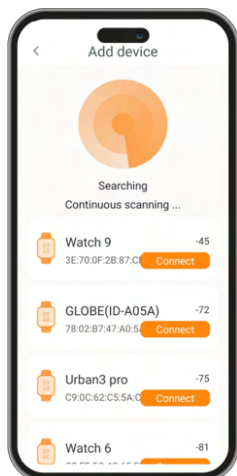

4. Depois de tocar em KSIX URBAN 4, deve aparecer o ecrã seguinte:

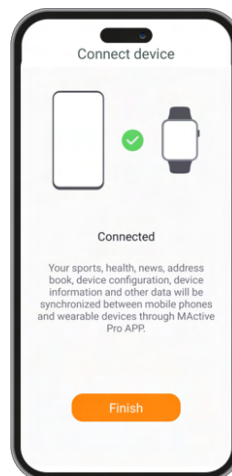

5. Depois de o ter emparelhado com a aplicação. Deve aparecer também uma notificação de Bluetooth do smartphone. Aceite o emparelhamento.

6. Como mencionado anteriormente, certifique-se de que aceita todas as permissões que a aplicação solicita. Certifique-se também de que a ligação por Bluetooth está correta. Se isso não acontecer, aceda às definições do telefone Bluetooth e selecione KSIX URBAN 4.

## 2.4 Resolução de problemas

- Se a aplicação não conseguir encontrar o dispositivo, desligue o smartwatch e volte a ligá-lo.
- Se o dispositivo se ligar e desligar rapidamente, pode haver uma obstrução entre o dispositivo e o telemóvel. O uso de joias de metal pode interferir com a estabilidade da ligação.
- Se algumas funções, como a gestão de chamadas, não funcionarem corretamente, certifique-se de que verifica nas definições Bluetooth do seu smartphone se o smartwatch está corretamente emparelhado. Se não estiver, desemparelhe o smartwatch a partir da aplicação MActivePro e repita o processo de emparelhamento.
- Se o dispositivo não carregar, pode ser devido a uma porta de carregamento suja ou enferrujada.

## 3. Utilização e funções

Como já foi referido, é muito importante aceitar sempre todas as permissões solicitadas pela aplicação para que o smartwatch funcione da melhor forma. Para que as funções do smartwatch funcionem, certifique-se de que as ativa através da aplicação.

Para o fazer, toque em qualquer funcionalidade e ative-a. Aparecerão pedidos de contacto telefónico; certifique-se de que os aceita.

### 3.1 Como navegar no smartwatch

O método de utilização do smartwatch Urban 4 é muito simples e intuitivo:

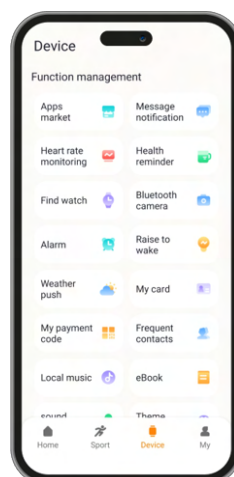



### • Via deslizamento de ecrã

- Deslize o dedo para a esquerda para aceder ao menu de acesso rápido. Aqui, algumas funções de saúde e desporto são apresentadas por predefinição. Pode adicionar manualmente outras funções ao acesso rápido. Para o fazer, basta continuar a deslizar para a direita até aparecer o ícone "+". Toque nele e selecione a função que pretende apresentar no menu de acesso rápido.

- Deslize o dedo para a direita para aceder ao menu auxiliar. Aqui serão apresentadas as informações meteorológicas e a data, bem como as últimas funções do smartwatch a que acedeu.

- Deslize o dedo para cima para aceder ao menu de opções. Aqui encontra diferentes informações e opções, como o modo não incomodar, a drenagem automática, os parâmetros de brilho, a lanterna, as definições principais do smartwatch, etc.

- Deslize o dedo para baixo para ver as notificações de aplicações, chamadas não atendidas, mensagens de texto e outras notificações.

### • Via dial

Prima o botão para aceder ao menu principal. A partir daqui, poderá aceder a todas as funcionalidades do smartwatch tocando no ícone correspondente.

### • Via botão inferior

Prima o botão que se encontra logo abaixo do mostrador para aceder aos dados do ritmo cardíaco. Além disso, como explicado anteriormente, é o botão que terá de premir durante muito tempo para desligar ou reiniciar o smartwatch.

## 3.2 Mudar o mostrador do relógio

Existem várias formas de alterar o mostrador do relógio do Urban 4:

- A primeira opção é simplesmente rodar o mostrador. Quando o fizer, o tema apresentado no ecrã principal muda. O tema muda entre os temas predefinidos do smartwatch e os que foram descarregados da aplicação.

- A segunda opção é tocar longamente no ecrã principal. Quando o fizer, deslize para a direita ou para a esquerda para escolher entre todas as opções. Quando aceder a esta funcionalidade de mudança de tema, será apresentado um ícone de cadeado na parte superior do ecrã. Toque nele para o bloquear ou desbloquear. Se estiver bloqueado, significa que não poderá alterar o tema do ecrã principal rodando o seletor. Se estiver desbloqueada, poderá fazê-lo.

- A terceira opção é a partir da aplicação. Na secção de dispositivos da aplicação, toque nos marcadores para transferir os mostradores de relógio que desejar. Existem centenas à escolha. Quando descarregar um mostrador, este será automaticamente definido como o tema do ecrã principal do smartwatch. Também será adicionado à lista de mostradores de relógio guardados no smartwatch. Também pode desenhar os seus próprios mostradores, mesmo com as suas próprias imagens ou vídeos.

## 3.3 Chamadas

O smartwatch Urban 4 permite-lhe fazer, receber, atender e rejeitar chamadas. É possível manter uma conversa telefónica apenas com o smartwatch, graças ao microfone e altifalante incorporados.

### • Receber, atender e rejeitar chamadas

É muito importante ter a funcionalidade de notificações de chamadas ativada para receber chamadas. As chamadas aparecerão em tempo real no ecrã e o relógio soará/vibrará.

As chamadas podem ser aceites premindo o ícone verde e rejeitadas premindo o ícone vermelho. O smartwatch Urban 4 possui um microfone e altifalante incorporados para que possa atender as chamadas recebidas sem precisar do seu smartphone.

Se a chamada for aceite, pode ser terminada premindo o ícone vermelho. Para rejeitar a chamada, toque no ícone vermelho antes de a atender. Uma notificação de chamada perdida

aparecerá no ecrã do smartwatch. Caso a função de chamada recebida não esteja ativada, o smartwatch apenas apresentará as notificações de chamada recebida, mas não emitirá sinais em tempo real nem vibrará.

### • Fazer chamadas

Existem três opções quando se trata de efetuar chamadas:

- Ligar para um contacto: O smartwatch Urban 4 permite-lhe ligar para os contactos armazenados no seu smartphone. Para sincronizar os contactos com o smartwatch, aceda à opção contactos frequentes na secção dispositivo. Adicione os contactos que deseja e poderá telefonar-lhes utilizando apenas o seu smartwatch. Para tal, aceda ao ícone verde do telefone e toque na função de contacto. Todos os contactos que seleccionou anteriormente através da aplicação serão apresentados aqui. Toque no contacto pretendido e toque no ícone do telefone para fazer a chamada.

- Teclado de marcação: A partir da mesma funcionalidade do smartwatch, o ícone verde do telefone, uma das opções que aparecerá é o teclado de marcação. Toque nele para aceder. Uma vez lá dentro, pode marcar um número de telefone. Para efetuar a chamada, toque no ícone do telefone.

- Registos de chamadas: A partir da mesma funcionalidade do smartwatch, o ícone verde do telefone, uma das opções que aparece é o registo de chamadas. Toque nele para aceder e ver todas as chamadas efetuadas, recebidas e perdidas. Toque no número de telefone/contacto e, em seguida, no ícone do telefone para efetuar a chamada.

### 3.4 Notificações

O smartwatch apresenta as suas notificações. Isto inclui aplicações como: WhatsApp, Gmail, Instagram, Twitter, LinkedIn, entre muitas outras.

Para aceder às notificações recebidas, deslize o ecrã principal para baixo.

### 3.5 Assistentes de voz

O smartwatch Urban 4 é compatível com os assistentes de voz. Para configurar corretamente os assistentes de voz, é necessário ter sincronizado com êxito o smartwatch com o seu smartphone através da aplicação MActivePro e ter ativado todos os acessos.

Para aceder a esta função, prima o botão durante 2 segundos. De seguida, toque no ícone do assistente de voz e faça o seu pedido.

Também pode aceder a esta função a partir do menu principal. Para o fazer, toque no ícone do assistente de voz azul/roxo.

### 3.6 Controlo da música

O smartwatch possui uma ferramenta de controlo de música. Aceda ao menu principal do smartwatch e toque no ícone da nota musical. Esta função funciona com aplicações de música, como o Spotify ou o Apple Music. Uma vez lá dentro, toque no ícone de reprodução/pausa para começar a reproduzir música ou para a colocar em pausa. Poderá também reproduzir a música anterior ou a seguinte. Esta função também lhe permite aumentar ou diminuir o volume.

Quando o telemóvel estiver emparelhado com o smartphone, todos os ficheiros de áudio serão reproduzidos no smartwatch. Isto inclui vídeos do YouTube, notas de voz do WhatsApp, vídeos do WhatsApp, etc. Para impedir que isto aconteça, aceda às definições Bluetooth do seu smartphone e entre na opção Urban 4 dispositivo. Uma vez lá dentro, verá o seguinte:

Desmarque a definição de áudio multimédia para que todas as músicas, vídeos, notas de voz e outros ficheiros que contenham áudio sejam reproduzidos no telemóvel e não no smartwatch.

Também poderá aceder à função de controlo de música a partir do menu de acesso rápido.

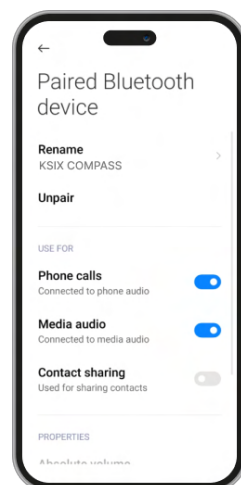

### 3.7 Controlo remoto da câmara

O smartwatch Urban 4 permite-lhe tirar fotografias a partir do seu smartphone à distância. Acesse ao menu principal do smartwatch e toque no ícone da câmara. Se o seu smartphone estiver desbloqueado e corretamente emparelhado com o smartwatch, o seu smartphone apresentará automaticamente uma câmara. Para tirar fotografias à distância, basta colocar o seu smartphone onde quiser e tocar no ícone da câmara dentro da função de câmara remota do seu smartwatch.

### 3.8 Jogos

O smartwatch permite-lhe descarregar e jogar jogos apenas com o seu smartwatch. Existem também jogos somatossensoriais, que são jogos de movimento que serão apresentados no seu smartphone, mas o utilizador interage com o smartwatch através do movimento.

Para descarregar jogos para smartwatch, acesse à opção Apps Market na aplicação MActivePro e descarregue o jogo que pretende jogar. Depois de descarregado, aparecerá no seu smartwatch.

Para descarregar jogos somatossensoriais, acesse a esta opção no MActivePro e descarregue o jogo que pretende jogar. O jogo será apresentado no seu smartphone, mas interagirá com ele através dos movimentos do pulso.

### 3.9 Função anti-perda

O smartwatch Urban 4 dispõe de uma função anti-perda. Acesse ao menu principal do smartwatch e toque no ícone verde que mostra um computador portátil e um telefone. Uma vez lá dentro, toque novamente no ícone para fazer com que o telemóvel emparelhado emita um toque para que o possa encontrar.

A aplicação permite-lhe fazer o mesmo, mas no sentido inverso. Acesse à secção de dispositivos da aplicação e toque na opção encontrar relógio. Assim que o fizer, o Urban 4 começará a emitir um toque para que o possa encontrar.

### 3.10 Outras funções

O Urban 4 dispõe de uma grande variedade de outras funções, tais como: alarme, calculadora, cronómetro, temporizador, meteorologia, exercícios respiratórios, lembretes de sedentarismo, entre outras.

## 4. Saúde

### 4.1 Desporto

O Urban 4 permite-lhe monitorizar uma grande variedade de desportos. Acesse ao menu principal do smartwatch e toque no ícone verde que mostra um corredor. Uma vez lá dentro, verá uma grande variedade de desportos, tais como: corrida, ciclismo, basquetebol, futebol, caminhadas, treino livre, entre outros.

Toque no desporto pretendido para iniciar a monitorização. Assim que o fizer, serão apresentados os dados do desporto em tempo real, tais como: ritmo cardíaco, passos dados, calorias queimadas e tempo despendido. Estes dados podem variar consoante o desporto praticado. Também pode aceder a esta funcionalidade através do menu de acesso rápido.

Poderá também começar a monitorizar os seus desportos a partir da aplicação MActivePro, na secção de desportos.

### 4.2 Pedómetro, calorias queimadas e distância percorrida

O smartwatch regista automaticamente os passos dados, as calorias queimadas e a distância percorrida. Para ver esta informação, acesse ao menu principal do smartwatch e toque no ícone com semicírculos azuis, verdes e cor-de-rosa.

Pode aceder a esta função através do menu de acesso rápido. Estes dados também aparecerão na secção de desporto do MActivePro.

### 4.3 Medidor de frequência cardíaca

O smartwatch Urban 4 monitoriza automaticamente o seu ritmo cardíaco. Active esta função

a partir da aplicação MActivePro.

Poderá também medir imediatamente o seu ritmo cardíaco. Para utilizar esta ferramenta, aceda ao menu principal do smartwatch e toque no ícone do coração vermelho. Após alguns segundos, é apresentado o número de batimentos cardíacos por minuto. Também pode aceder a esta funcionalidade através do menu de acesso rápido e tocando no botão inferior do smartwatch.

Estes dados serão apresentados na secção do dispositivo MActivePro.

#### **4.4 Medidor de tensão arterial**

O smartwatch permite-lhe medir a sua tensão arterial instantaneamente. Para o fazer, aceda ao menu principal do smartwatch e toque no ícone do termómetro.

Uma vez lá dentro, mantenha-se imóvel. Após alguns segundos, os dados da sua tensão arterial serão apresentados.

Também serão apresentados na secção inicial do MActivePro.

#### **4.5 Medidor da saturação de oxigénio no sangue**

O smartwatch Urban 4 permite-lhe medir instantaneamente o seu nível de saturação de oxigénio no sangue. Para utilizar esta ferramenta, aceda ao menu principal do smartwatch e toque no ícone branco com semicírculos azuis e vermelhos.

Uma vez lá dentro, mantenha-se imóvel e, após alguns segundos, os valores de saturação de oxigénio no sangue serão apresentados.

Estes dados serão apresentados na secção inicial do MActivePro.

#### **4.6 Monitor do sono**

O smartwatch funciona enquanto o utilizador dorme e fornece estatísticas sobre o tempo e a qualidade do seu sono. As informações disponíveis desta ferramenta são mais detalhadas na aplicação MActivePro do que no smartwatch:

- No smartwatch: Para consultar o tempo que dormiu, aceda ao menu principal e toque no ícone azul que mostra uma cama. Uma vez lá dentro, o seu tempo de sono será apresentado.

- Na aplicação: Os seus dados de sono também serão apresentados na secção inicial da aplicação. Aceda para ver o tempo que dormiu, bem como o tempo que esteve em sono profundo, sono leve e acordado. Também poderá ver um registo semanal e mensal do sono com todos os seus dados de sono.

Pode anexar esta função ao menu de acesso rápido tocando no ícone "+".

#### **4.7 Ciclo menstrual**

A aplicação MActivePro permite-lhe definir lembretes relacionados com o seu ciclo menstrual. Entre na secção de perfil do MActivePro e toque na opção de saúde feminina.

Uma vez lá dentro, poderá definir alguns dados relacionados com o seu período menstrual, tais como: duração do ciclo, duração da menstruação, lembretes, entre outros. Quando definir todas estas informações, será apresentado um calendário com determinados dados do ciclo menstrual nesta opção da aplicação.

Se definir lembretes, estes serão apresentados no smartwatch Urban 4. Para visualizar estes lembretes, aceda ao menu principal e toque no ícone branco com círculos roxos e vermelhos.

#### **4.8 Termómetro**

O smartwatch permite-lhe medir a sua temperatura instantaneamente. Para o fazer, toque no ícone °C no menu principal do smartwatch. Uma vez lá dentro, aguarde alguns segundos e a sua temperatura corporal será apresentada.

## 4.9 Lembretes de saúde

Pode definir lembretes de saúde através da aplicação MActivePro. Uma vez definidos, o smartwatch apresentá-los-á. Para tal, aceda à secção do dispositivo e toque na opção de lembrete de saúde. No interior, verá 3 tipos de lembretes de saúde:

- Lembrete de água potável: Poderá escolher a frequência com que pretende que o lembrete seja apresentado no smartwatch. Também pode definir o intervalo de tempo em que pretende que o lembrete seja apresentado (por exemplo, das 8:00 às 20:00).
- Lembrete de sedentarismo: Funciona exatamente da mesma forma que o lembrete de água potável.
- Lembrete de medicação: Poderá escolher o número de lembretes diários que deseja (máximo de 3). Também pode escolher a hora de cada um dos 3 lembretes de medicação e os dias em que pretende que sejam apresentados no smartwatch.

## 5. Cláusula de isenção

1. Os dados relativos ao ritmo cardíaco e à tensão arterial do smartwatch URBAN 4. não devem ser utilizados como base para qualquer decisão médica ou de diagnóstico.
2. Apenas pessoal médico qualificado pode diagnosticar e tratar doenças cardiovasculares e problemas de tensão arterial elevada. Contacte o seu centro médico para obter uma opinião médica e não faça o tratamento ou diagnóstico por si próprio.
3. Os dados do ritmo cardíaco e da tensão arterial do smartwatch URBAN 4 podem não ser exactos devido a fatores como a interferência do sinal, a colocação incorrecta do dispositivo ou alterações meteorológicas ou fisiológicas.
4. Não utilize os dados do smartwatch URBAN 4 para modificar a sua medicação ou tratamento médico. Siga as instruções fornecidas pelo pessoal médico autorizado.
5. Não assumimos qualquer responsabilidade pela inexatidão dos dados acima referidos, nem assumimos qualquer responsabilidade pelas consequências da utilização de tais informações.

## 6. Recomendações de manutenção

- Limpe regularmente o produto com um trapo seco. O produto deve estar desligado ou apagado quando se limpe.
- Mantenha os portos e ligações do produto limpos de pó, sujidades, etc., para garantir uma ligação correta.
- Evite roturas no produto. Não coloque objetos em cima nem o dobre com excessiva força.
- Se o produto tem um cabo, não o dobre nem o estique com força excessiva para não o estragar.
- Mantenha o produto sempre num lugar seco e longe da humidade.
- Quando não use o produto, guarde-o num lugar limpo e seco, longe da humidade e da sujidade.
- Se entra água no produto, desligue-o imediatamente de qualquer fonte de energia ou dispositivo ao qual esteja ligado.
- Evite pancadas e quedas que possam estragar o produto.
- Não use o produto para outro fim, que não seja o para o qual foi desenhado.
- Recicle o produto de acordo com as normas e regulações ambientais locais.

## 7. Informação de segurança

Antes do uso inicial, leia atentivamente as instruções seguintes:

- Mantenha o produto longe de uma fonte de calor (fogo) e de humidade (água e outros líquidos)
- Não deixe o produto em contacto com matérias inflamáveis.
- Não exponha o produto a altas temperaturas (por exemplo: dentro de um carro num clima quente).
- Não deite o produto ao fogo.
- Mantenha o produto fora do alcance de crianças.
- Desligue o produto se não o vai utilizar.
- Não use o produto se aprecia defeitos visíveis.
- Não abra, nem fure, nem dê pancadas ao produto. Poderia causar estragos.
- Não use o produto com dispositivos ou objetos incompatíveis.
- Não desmonte nem modifique o produto. Essas ações invalidam a garantia.

## 8. Aviso legal

Pelo presente, a Atlantis Internacional declara que este produto cumpre os requisitos essenciais e outras disposições relevantes da Diretiva 2014/53/EC. As características e funções descritas neste manual baseiam-se em testes realizados pela Atlantis Internacional S.L. É responsabilidade do utilizador examinar e verificar o produto após a sua compra. As especificações e o desenho do modelo podem ser alterados sem aviso prévio. A Atlantis Internacional S.L. não é responsável nem poderá nunca ser responsabilizada por quaisquer perdas ou danos pessoais, perdas económicas, perdas materiais ou quaisquer danos devido a utilização indevida, abuso ou instalação inadequada do produto. Para productos eletrônicos Bluetooth, a Atlantis Internacional S.L. não é responsável nem nunca poderá ser responsabilizada por qualquer falha de função, comunicação ou ligação entre o produto e o computador, smartphones ou tablet.

## 9. Eliminação de dispositivos eletrónicos e eléctricos

Este símbolo indica que os equipamentos eléctricos e eletrónicos devem ser recolhidos separadamente.



- Este produto deve ser entregue num ponto de recolha apropriado para recolha seletiva. Não elimine como lixo doméstico.
- Se o equipamento usar pilhas, as mesmas devem ser removidas do equipamento e eliminadas num centro de recolha apropriado. Se não for possível remover as pilhas, não tente fazê-lo, pois isso deverá ser feito por um profissional qualificado.
- A recolha separada e a reciclagem ajudam a preservar os recursos naturais e a evitar consequências negativas para a saúde humana e o ambiente que possam resultar de uma eliminação incorreta.
- Para mais informações, contacte o comerciante ou as autoridades locais responsáveis pela gestão de resíduos.

# Declaración de Conformidad CE / CE Declaration of Conformity / Declaração de conformidade

Certificamos que el producto descrito a continuación es conforme con el marcado CE y la directiva RED, de acuerdo con las siguientes normas europeas:/ We hereby declare that the product (s) listed below satisfies the provision for CE-marking according to the following European directive(s): / Certificamos que o produto descrito a continuação é conforme o marcado CE e adiretiva RED, de acordo com as seguintes normas europeias:

**EN 62479:2010**

**EN IEC 62368-1:2020+A11:2020**

**ETSI EN 301 489-1 V2.2.3:2019**

**ETSI EN 301 489-17 V3.2.4:2020**

**ETSI EN 300 328 V2.2.2:2019**

**Artículo/Article/Artigo: BXS17N / BXS17B / BXS17R / BXS17A**  
**EAN: 8427542130835 / 8427542130842 / 8427542130859 / 8427542130873**

**Fabricante / Manufacturer/ Fabricante:**

ATLANTIS INTERNACIONAL, S.L.

**Dirección / Address / Endereço:**

Carrer del Crom, 53, 08907 L'Hospitalet de Llobregat, Barcelona (Spain)

**Lugar y fecha de declaración /Place and date of the declaration / Lugar e data da declaração**

L'Hospitalet de Llobregat, 4 de agosto de 2023 / August, 4th 2023 / 4 de agosto de 2023

ATLANTIS Internacional S.L.  
C/ Crom, 53  
Tfn. 93 51 01 01 - Fax 93 51 04 04  
08907 L'Hospitalet de Llobregat (Barcelona)  
I.B. 08014285

**Nico Broder**  
**General Manager**